

(ร่าง)



ประกาศมหาวิทยาลัยสวณดุสิต

เรื่อง ประกวดราคาซื้อครุภัณฑ์ประกอบอาคารเรียนเอนกประสงค์ปฏิบัติการธุรกิจการบินและบริการ
ศูนย์การศึกษานอกที่ตั้งลำปาง ตำบลสบตุ๋ย อำเภอเมืองลำปาง จังหวัดลำปาง จำนวน ๑ ชุด
ด้วยวิธีประกวดราคาอิเล็กทรอนิกส์ (e-bidding)

มหาวิทยาลัยสวณดุสิต มีความประสงค์จะประกวดราคาซื้อครุภัณฑ์ประกอบอาคารเรียน
เอนกประสงค์ปฏิบัติการธุรกิจการบินและบริการ ศูนย์การศึกษานอกที่ตั้งลำปาง ตำบลสบตุ๋ย อำเภอเมือง
ลำปาง จังหวัดลำปาง จำนวน ๑ ชุด ด้วยวิธีประกวดราคาอิเล็กทรอนิกส์ ราคากลางของงานซื้อในการประกวด
ราคาครั้งนี้ เป็นเงินทั้งสิ้น ๓,๕๐๐,๐๐๐.๐๐ บาท (สามล้านบาทถ้วน) ตามรายการ ดังนี้

๑. โต๊ะทำงานพร้อมเก้าอี้	จำนวน ๓๐ ชุด
๒. โต๊ะทำงานรูปตัวแอล พร้อมเก้าอี้	จำนวน ๑ ชุด
๓. เก้าอี้เอนกประสงค์ แบบมีแผ่นรองเรียน	จำนวน ๘๒๐ ตัว
๔. ตู้เก็บเอกสาร	จำนวน ๑๔ ตู้
๕. ตู้เตี้ย	จำนวน ๑๔ ตู้

ผู้ยื่นข้อเสนอจะต้องมีคุณสมบัติ ดังต่อไปนี้

๑. มีความสามารถตามกฎหมาย
๒. ไม่เป็นบุคคลล้มละลาย
๓. ไม่อยู่ระหว่างเลิกกิจการ
๔. ไม่เป็นบุคคลซึ่งอยู่ระหว่างถูกระงับการยื่นข้อเสนอหรือทำสัญญากับหน่วยงานของรัฐไว้ชั่วคราว
เนื่องจากเป็นผู้ที่ไม่ผ่านเกณฑ์การประเมินผลการปฏิบัติงานของผู้ประกอบการตามระเบียบ
ที่รัฐมนตรีว่าการกระทรวงการคลังกำหนดตามที่ประกาศเผยแพร่ในระบบเครือข่ายสารสนเทศ
ของกรมบัญชีกลาง
๕. ไม่เป็นบุคคลซึ่งถูกระงับชื่อไว้ในบัญชีรายชื่อผู้ทำงานและได้แจ้งเวียนชื่อให้เป็นผู้ทำงาน
ของหน่วยงานของรัฐในระบบเครือข่ายสารสนเทศของกรมบัญชีกลาง ซึ่งรวมถึงนิติบุคคลที่ผู้ทำงานเป็นหุ้นส่วน
ผู้จัดการ กรรมการผู้จัดการ ผู้บริหาร ผู้มีอำนาจในการดำเนินงานในกิจการของนิติบุคคลนั้นด้วย
๖. มีคุณสมบัติและไม่มีลักษณะต้องห้ามตามที่คณะกรรมการนโยบายการจัดซื้อจัดจ้างและ
การบริหารพัสดุภาครัฐกำหนดในราชกิจจานุเบกษา
๗. เป็นนิติบุคคล ผู้มีอาชีพขายพัสดุที่ประกวดราคาซื้อด้วยวิธีประกวดราคาอิเล็กทรอนิกส์ดังกล่าว
๘. ไม่เป็นผู้มีผลประโยชน์ร่วมกันกับผู้ยื่นข้อเสนอรายอื่นที่เข้ายื่นข้อเสนอให้แก่
มหาวิทยาลัยสวณดุสิต ณ วันประกาศประกวดราคาอิเล็กทรอนิกส์ หรือไม่เป็นผู้กระทำการอันเป็นการขัดขวาง
การแข่งขันอย่างเป็นธรรมในการประกวดราคาอิเล็กทรอนิกส์ครั้งนี้

๙. ไม่เป็นผู้ได้รับเอกสิทธิ์หรือความคุ้มกัน ซึ่งอาจปฏิเสธไม่ยอมขึ้นศาลไทย เว้นแต่รัฐบาลของผู้ยื่นข้อเสนอได้มีคำสั่งให้สละเอกสิทธิ์และความคุ้มกันเช่นนั้น

๑๐. ผู้ยื่นข้อเสนอต้องลงทะเบียนในระบบจัดซื้อจัดจ้างภาครัฐด้วยอิเล็กทรอนิกส์ (Electronic Government Procurement : e - GP) ของกรมบัญชีกลาง

๑๑. ผู้ยื่นข้อเสนอซึ่งได้รับคัดเลือกเป็นคู่สัญญาต้องลงทะเบียนในระบบจัดซื้อจัดจ้างภาครัฐด้วยอิเล็กทรอนิกส์ (Electronic Government Procurement : e - GP) ของกรมบัญชีกลาง ตามที่คณะกรรมการ ป.ป.ช. กำหนด

๑๒. ผู้ยื่นข้อเสนอต้องไม่อยู่ในฐานะเป็นผู้ไม่แสดงบัญชีรายรับรายจ่ายหรือแสดงบัญชีรายรับรายจ่ายไม่ถูกต้องครบถ้วนในสาระสำคัญ ตามที่คณะกรรมการ ป.ป.ช. กำหนด

๑๓. ผู้ยื่นข้อเสนอซึ่งได้รับคัดเลือกเป็นคู่สัญญาต้องรับและจ่ายเงินผ่านบัญชีธนาคาร เว้นแต่การจ่ายเงินแต่ละครั้งซึ่งมีมูลค่าไม่เกินสามหมื่นบาทคู่สัญญาอาจจ่ายเป็นเงินสดก็ได้ ตามที่คณะกรรมการ ป.ป.ช. กำหนด

๑๔. มีผลงานด้านการจำหน่ายครุภัณฑ์และติดตั้งครุภัณฑ์สำนักงาน และเป็นผลงานประเภทเดียวกันกับการประกวดราคาซื้อในครั้งนี้อย่างน้อยมูลค่าในสัญญาเดี่ยวไม่น้อยกว่า ๑,๗๕๐,๐๐๐.๐๐ บาท (หนึ่งล้านเจ็ดแสนห้าหมื่นบาทถ้วน) มีอายุผลงานไม่เกิน ๕ ปี นับจากวันทำการแล้วเสร็จตามสัญญาจนถึงวันที่ยื่นซองเอกสารประกวดราคาครั้งนี้ เป็นผลงานที่ดีที่สุดที่ยอมรับในมาตรฐานทั่วไปและปฏิบัติตามเงื่อนไขแห่งสัญญานั้นทุกประการ และเป็นผลงานที่เป็นคู่สัญญาโดยตรงกับส่วนราชการ หน่วยงานตามกฎหมายว่าด้วยระเบียบบริหารราชการส่วนท้องถิ่นหน่วยงานอื่นซึ่งมีกฎหมายบัญญัติให้มีฐานะเป็นราชการส่วนท้องถิ่น รัฐวิสาหกิจ หรือหน่วยงานเอกชนที่มหาวิทยาลัยเชื่อถือ (กรณีเป็นผลงานเอกชนจะต้องมีหลักฐานใบรับเงินทุกงวด ตลอดจนหลักฐานการเสียภาษีของงานนั้นจากกรมสรรพากรแนบมาด้วย) โดยให้แนบสำเนาหนังสือรับรองผลงานและสำเนาหนังสือสัญญามาแสดงในวันยื่นเอกสารการเสนอราคา โดยผลงานดังกล่าวมหาวิทยาลัยหรือคณะกรรมการประกวดราคามีสิทธิไปดูสถานที่หรือตรวจสอบผลงานนั้น เพื่อประกอบการพิจารณาคัดเลือกผู้เสนอราคาที่มีคุณภาพและคุณสมบัติที่เป็นประโยชน์ต่อทางราชการได้

ผู้ยื่นข้อเสนอต้องยื่นข้อเสนอและเสนอราคาทางระบบจัดซื้อจัดจ้างภาครัฐด้วยอิเล็กทรอนิกส์ ในวันที่ ระหว่างเวลา น. ถึง

ผู้สนใจสามารถขอรับเอกสารประกวดราคาอิเล็กทรอนิกส์ โดยดาวน์โหลดเอกสารผ่านทางระบบจัดซื้อจัดจ้างภาครัฐด้วยอิเล็กทรอนิกส์ได้ตั้งแต่วันที่ประกาศจนถึงก่อนวันเสนอราคา

ผู้สนใจสามารถขอซื้อเอกสารประกวดราคาด้วยอิเล็กทรอนิกส์ ในราคาชุดละ บาท (.....) ผ่านทางระบบจัดซื้อจัดจ้างภาครัฐด้วยอิเล็กทรอนิกส์และชำระเงินผ่านทางธนาคารตั้งแต่วันที่ ถึงวันที่ โดยดาวน์โหลดเอกสารผ่านทางระบบจัดซื้อจัดจ้างภาครัฐด้วยอิเล็กทรอนิกส์ได้ภายหลังจากชำระเงินเป็นที่เรียบร้อยแล้วจนถึงก่อนวันเสนอราคา

ผู้สนใจสามารถดูรายละเอียดได้ที่เว็บไซต์ www.supply.dusit.ac.th หรือ www.gprocurement.go.th หรือสอบถามทางโทรศัพท์หมายเลข ๐ ๒๒๔๔ ๕๑๑๐ ถึง ๐ ๒๒๔๔ ๕๑๑๔ ในวันและเวลาราชการ

ประกาศ ณ วันที่

(ลงชื่อ).....

(.....)

อธิการบดีมหาวิทยาลัยสวนดุสิต

(ร่าง)

เอกสารประกวดราคาจ้างด้วยวิธีประกวดราคาอิเล็กทรอนิกส์ (e – bidding) เลขที่
การซื้อครุภัณฑ์ประกอบอาคารเรียนเอนกประสงค์ปฏิบัติการธุรกิจการบินและบริการ
ศูนย์การศึกษานอกที่ตั้งลำปาง ตำบลสบตุ๋ย อำเภอเมืองลำปาง จังหวัดลำปาง จำนวน ๑ ชุด
ด้วยวิธีประกวดราคาอิเล็กทรอนิกส์ (e-bidding)

ตามประกาศ มหาวิทยาลัยสวนดุสิต

ลงวันที่

มหาวิทยาลัยสวนดุสิต ซึ่งต่อไปนี้เรียกว่า “มหาวิทยาลัย” มีความประสงค์จะประกวดราคาซื้อด้วยวิธี
ประกวดราคาอิเล็กทรอนิกส์ ตามรายการ ดังนี้

๑. โต๊ะทำงานพร้อมเก้าอี้	จำนวน ๓๐ ชุด
๒. โต๊ะทำงานรูปตัวแอล พร้อมเก้าอี้	จำนวน ๑ ชุด
๓. เก้าอี้เลคเชอร์ แบบมีแผ่นรองเรียน	จำนวน ๘๒๐ ตัว
๔. ตู้เก็บเอกสาร	จำนวน ๑๔ ตู้
๕. ตู้เตี้ย	จำนวน ๑๔ ตู้

พัสดุที่จะซื้อจำเป็นต้องเป็นของแท้ ของใหม่ ไม่เคยใช้งานมาก่อน ไม่เป็นของเก่าเก็บ อยู่ในสภาพที่จะใช้งานได้
ทันที และมีคุณลักษณะเฉพาะตรงตามที่กำหนดไว้ในเอกสารประกวดราคาซื้อด้วยวิธีประกวดราคา
อิเล็กทรอนิกส์ฉบับนี้ โดยมีข้อแนะนำและข้อกำหนด ดังต่อไปนี้

๑. เอกสารแนบท้ายเอกสารประกวดราคาอิเล็กทรอนิกส์

- ๑.๑ รายละเอียดคุณลักษณะเฉพาะ
- ๑.๒ แบบใบเสนอราคาที่กำหนดไว้ในระบบจัดซื้อจัดจ้างภาครัฐด้วยอิเล็กทรอนิกส์
- ๑.๓ แบบสัญญาซื้อขาย
- ๑.๔ แบบหนังสือค้ำประกัน
 - (๑) หลักประกันสัญญา
- ๑.๕ บทนิยาม
 - (๑) ผู้มีผลประโยชน์ร่วมกัน
 - (๒) การขัดขวางการแข่งขันอย่างเป็นธรรม
- ๑.๖ แบบบัญชีเอกสารที่กำหนดไว้ในระบบจัดซื้อจัดจ้างภาครัฐด้วยอิเล็กทรอนิกส์
 - (๑) บัญชีเอกสารส่วนที่ ๑
 - (๒) บัญชีเอกสารส่วนที่ ๒

๒. คุณสมบัติของผู้ยื่นข้อเสนอ

- ๒.๑ มีความสามารถตามกฎหมาย
- ๒.๒ ไม่เป็นบุคคลล้มละลาย
- ๒.๓ ไม่อยู่ระหว่างเลิกกิจการ

๒.๔ ไม่เป็นบุคคลซึ่งอยู่ระหว่างถูกระงับการยื่นข้อเสนอหรือทำสัญญากับหน่วยงานของรัฐไว้ชั่วคราวเนื่องจากเป็นผู้ที่ไม่ผ่านเกณฑ์การประเมินผลการปฏิบัติงานของผู้ประกอบการตามระเบียบที่รัฐมนตรีว่าการกระทรวงการคลังกำหนดตามที่ประกาศเผยแพร่ในระบบเครือข่ายสารสนเทศของกรมบัญชีกลาง

๒.๕ ไม่เป็นบุคคลซึ่งถูกระงับชื่อไว้ในบัญชีรายชื่อผู้ทำงานและได้แจ้งเวียนชื่อให้เป็นผู้ทำงานของหน่วยงานของรัฐในระบบเครือข่ายสารสนเทศของกรมบัญชีกลาง ซึ่งรวมถึงนิติบุคคลที่ผู้ทำงานเป็นหุ้นส่วนผู้จัดการ กรรมการผู้จัดการ ผู้บริหาร ผู้มีอำนาจในการดำเนินงานในกิจการของนิติบุคคลนั้นด้วย

๒.๖ มีคุณสมบัติและไม่มีลักษณะต้องห้ามตามที่คณะกรรมการนโยบายการจัดซื้อจัดจ้างและการบริหารพัสดุภาครัฐกำหนดในราชกิจจานุเบกษา

๒.๗ เป็นนิติบุคคล ผู้มีอาชีพขายพัสดุที่ประกวดราคาซื้อด้วยวิธีประกวดราคาอิเล็กทรอนิกส์ดังกล่าว

๒.๘ ไม่เป็นผู้มีผลประโยชน์ร่วมกันกับผู้ยื่นข้อเสนอรายอื่นที่เข้ายื่นข้อเสนอให้แก่ มหาวิทยาลัยสวนดุสิต ณ วันประกาศประกวดราคาอิเล็กทรอนิกส์ หรือไม่เป็นผู้กระทำการอันเป็นการขัดขวางการแข่งขันอย่างเป็นธรรมในการประกวดราคาอิเล็กทรอนิกส์ครั้งนี้

๒.๙ ไม่เป็นผู้ได้รับเอกสิทธิ์หรือความคุ้มกัน ซึ่งอาจปฏิเสธไม่ยอมขึ้นศาลไทย เว้นแต่รัฐบาลของผู้ยื่นข้อเสนอได้มีคำสั่งให้สละเอกสิทธิ์และความคุ้มกันเช่นนั้น

๒.๑๐ ผู้ยื่นข้อเสนอต้องลงทะเบียนในระบบจัดซื้อจัดจ้างภาครัฐด้วยอิเล็กทรอนิกส์ (Electronic Government Procurement : e - GP) ของกรมบัญชีกลาง

๒.๑๑ ผู้ยื่นข้อเสนอซึ่งได้รับคัดเลือกเป็นคู่สัญญาต้องลงทะเบียนในระบบจัดซื้อจัดจ้างภาครัฐด้วยอิเล็กทรอนิกส์ (Electronic Government Procurement : e - GP) ของกรมบัญชีกลาง ตามที่คณะกรรมการ ป.ป.ช. กำหนด

๒.๑๒ ผู้ยื่นข้อเสนอต้องไม่อยู่ในฐานะเป็นผู้ไม่แสดงบัญชีรายรับรายจ่ายหรือแสดงบัญชีรายรับรายจ่ายไม่ถูกต้องครบถ้วนในสาระสำคัญ ตามที่คณะกรรมการ ป.ป.ช. กำหนด

๒.๑๓ ผู้ยื่นข้อเสนอซึ่งได้รับคัดเลือกเป็นคู่สัญญาต้องรับและจ่ายเงินผ่านบัญชีธนาคาร เว้นแต่การจ่ายเงินแต่ละครั้งซึ่งมีมูลค่าไม่เกินสามหมื่นบาทคู่สัญญาอาจจ่ายเป็นเงินสดก็ได้ ตามที่คณะกรรมการ ป.ป.ช. กำหนด

๒.๑๔ มีผลงานด้านการจำหน่ายครุภัณฑ์และติดตั้งครุภัณฑ์สำนักงาน และเป็นผลงานประเภทเดียวกันกับการประกวดราคาซื้อในครั้งนี้อย่างน้อยมูลค่าในสัญญาเดียวไม่น้อยกว่า ๑,๗๕๐,๐๐๐.๐๐ บาท (หนึ่งล้านเจ็ดแสนห้าหมื่นบาทถ้วน) มีอายุผลงานไม่เกิน ๕ ปี นับจากวันทำการแล้วเสร็จตามสัญญาจนถึงวันที่ยื่นซองเอกสารประกวดราคาครั้งนี้ เป็นผลงานที่ดีเป็นที่ยอมรับในมาตรฐานทั่วไปและปฏิบัติถูกต้องตามเงื่อนไขแห่งสัญญานั้นทุกประการ และเป็นผลงานที่เป็นคู่สัญญาโดยตรงกับส่วนราชการ หน่วยงานตามกฎหมายว่าด้วยระเบียบบริหารราชการส่วนท้องถิ่นหน่วยงานอื่นซึ่งมีกฎหมายบัญญัติให้มีฐานะเป็นราชการส่วนท้องถิ่น รัฐวิสาหกิจ หรือหน่วยงานเอกชนที่มหาวิทยาลัยเชื่อถือ (กรณีเป็นผลงานเอกชนจะต้องมีหลักฐานใบรับเงินทุกงวด ตลอดจนหลักฐานการเสียภาษีของงานนั้นจากกรมสรรพากรแนบมาด้วย) โดยให้แนบสำเนาหนังสือรับรองผลงานและสำเนาหนังสือสัญญามาแสดงในวันยื่นเอกสารการเสนอราคา โดยผลงานดังกล่าว มหาวิทยาลัยหรือคณะกรรมการประกวดราคามีสิทธิไปดูสถานที่หรือตรวจสอบผลงานนั้น เพื่อประกอบการพิจารณาคัดเลือกผู้เสนอราคาที่มีคุณภาพและคุณสมบัติที่เป็นประโยชน์ต่อทางราชการได้

๓. หลักฐานการยื่นข้อเสนอ

ผู้ยื่นข้อเสนอจะต้องเสนอเอกสารหลักฐานยื่นมาพร้อมกับการเสนอราคาทางระบบจัดซื้อจัดจ้างภาครัฐด้วยอิเล็กทรอนิกส์ โดยแยกเป็น ๒ ส่วน คือ

๓.๑ ส่วนที่ ๑ อย่างน้อยต้องมีเอกสารดังต่อไปนี้

(๑) ในกรณีผู้ยื่นข้อเสนอเป็นนิติบุคคล

(ก) ห้างหุ้นส่วนสามัญหรือห้างหุ้นส่วนจำกัด ให้ยื่นสำเนาหนังสือรับรองการจดทะเบียนนิติบุคคล บัญชีรายชื่อหุ้นส่วนผู้จัดการ ผู้มีอำนาจควบคุม (ถ้ามี) พร้อมทั้งรับรองสำเนาถูกต้อง

(ข) บริษัทจำกัดหรือบริษัทมหาชนจำกัด ให้ยื่นสำเนาหนังสือรับรองการจดทะเบียนนิติบุคคล หนังสือบริคณห์สนธิ บัญชีรายชื่อกรรมการผู้จัดการ ผู้มีอำนาจควบคุม (ถ้ามี) และบัญชีผู้ถือหุ้นรายใหญ่ (ถ้ามี) พร้อมทั้งรับรองสำเนาถูกต้อง

(๒) ในกรณีผู้ยื่นข้อเสนอเป็นบุคคลธรรมดาหรือคณะบุคคลที่มีในนิติบุคคล ให้ยื่นสำเนาบัตรประจำตัวประชาชนของผู้ยื่น ข้อเสนอข้อตกลงที่แสดงถึงการเข้าเป็นหุ้นส่วน (ถ้ามี) สำเนาบัตรประจำตัวประชาชนของผู้เป็นหุ้นส่วน หรือสำเนาหนังสือเดินทางของผู้เป็นหุ้นส่วนที่มีได้ถือสัญชาติไทย พร้อมทั้งรับรองสำเนาถูกต้อง

(๓) ในกรณีผู้ยื่นข้อเสนอเป็นผู้ยื่นข้อเสนอร่วมกันในฐานะเป็นผู้ร่วมค้า ให้ยื่นสำเนาสัญญาของการเข้าร่วมค้า และเอกสารตามที่ระบุไว้ใน (๑) หรือ (๒) ของผู้ร่วมค้า แล้วแต่กรณี

(๔) สำเนาใบทะเบียนพาณิชย์ สำเนาใบทะเบียนภาษีมูลค่าเพิ่ม (ถ้ามี) พร้อมทั้งรับรองสำเนาถูกต้อง

(๕) บัญชีเอกสารส่วนที่ ๑ ทั้งหมดที่ได้ยื่นพร้อมกับการเสนอราคาทางระบบจัดซื้อจัดจ้างภาครัฐด้วยอิเล็กทรอนิกส์ ตามแบบในข้อ ๑.๖ (๑) โดยไม่ต้องแนบในรูปแบบ PDF File (Portable Document Format)

ทั้งนี้ เมื่อผู้ยื่นข้อเสนอดำเนินการแนบไฟล์เอกสารตามบัญชีเอกสารส่วนที่ ๑ ครบถ้วนถูกต้องแล้ว ระบบจัดซื้อจัดจ้างภาครัฐด้วยอิเล็กทรอนิกส์จะสร้างบัญชีเอกสารส่วนที่ ๑ ตามแบบในข้อ ๑.๖ (๑) ให้โดยผู้ยื่นข้อเสนอไม่ต้องแนบบัญชีเอกสารส่วนที่ ๑ ดังกล่าวในรูปแบบ PDF File (Portable Document Format)

๓.๒ ส่วนที่ ๒ อย่างน้อยต้องมีเอกสารดังต่อไปนี้

(๑) ในกรณีที่ผู้ยื่นข้อเสนอมอบอำนาจให้บุคคลอื่นกระทำการแทนให้แนบหนังสือมอบอำนาจซึ่งติดอากรแสตมป์ตามกฎหมาย โดยมีหลักฐานแสดงตัวตนของผู้มอบอำนาจและผู้รับมอบอำนาจ ทั้งนี้หากผู้รับมอบอำนาจเป็นบุคคลธรรมดาต้องเป็นผู้ที่บรรลุนิติภาวะตามกฎหมายแล้วเท่านั้น

(๒) แคตตาล็อกและ/หรือแบบรูปรายการละเอียดคุณลักษณะเฉพาะ ตามข้อ ๔.๔

(๓) ตารางเปรียบเทียบข้อกำหนดและรายละเอียดคุณลักษณะเฉพาะ

(๔) สำเนาหนังสือรับรองผลงานและสำเนาสัญญา พร้อมทั้งรับรองสำเนาถูกต้อง

(๕) บัญชีเอกสารส่วนที่ ๒ ทั้งหมดที่ได้ยื่นพร้อมกับการเสนอราคาทางระบบจัดซื้อจัดจ้างภาครัฐด้วยอิเล็กทรอนิกส์ ตามแบบในข้อ ๑.๖ (๑) โดยไม่ต้องแนบในรูปแบบ PDF File (Portable Document Format)

ทั้งนี้ เมื่อผู้ยื่นข้อเสนอดำเนินการแนบไฟล์เอกสารตามบัญชีเอกสารส่วนที่ ๒ ครบถ้วนถูกต้องแล้ว ระบบจัดซื้อจัดจ้างภาครัฐด้วยอิเล็กทรอนิกส์จะสร้างบัญชีเอกสารส่วนที่ ๒ ตามแบบในข้อ ๑.๖ (๒) ให้โดยผู้ยื่นข้อเสนอไม่ต้องแนบบัญชีเอกสารส่วนที่ ๒ ดังกล่าวในรูปแบบ PDF File (Portable Document Format)

๔. การเสนอราคา

๔.๑ ผู้ยื่นข้อเสนอต้องยื่นข้อเสนอและเสนอราคาทางระบบจัดซื้อจัดจ้างภาครัฐด้วยอิเล็กทรอนิกส์ตามที่กำหนดไว้ในเอกสารประกวดราคาอิเล็กทรอนิกส์นี้ โดยไม่มีเงื่อนไขใดๆ ทั้งสิ้น และจะต้องกรอกข้อความให้ถูกต้องครบถ้วน พร้อมทั้งหลักฐานแสดงตัวตนและทำการยืนยันตัวตนของผู้ยื่นข้อเสนอโดยไม่ต้องแนบใบเสนอราคาในรูปแบบ PDF File (Portable Document Format)

๔.๒ ในการเสนอราคาให้เสนอราคาเป็นเงินบาท และเสนอราคาได้เพียงครั้งเดียวและราคาเดียวโดยเสนอราคารวม และหรือราคาต่อหน่วย และหรือต่อรายการ ตามเงื่อนไขที่ระบุไว้ท้ายใบเสนอราคาให้ถูกต้อง ทั้งนี้ ราคารวมที่เสนอจะต้องตรงกันทั้งตัวเลขและตัวหนังสือ ถ้าตัวเลขและตัวหนังสือไม่ตรงกันให้ถือตัวหนังสือเป็นสำคัญ โดยคิดราคารวมทั้งสิ้นซึ่งรวมค่าภาษีมูลค่าเพิ่ม ภาษีอากรอื่น ค่าขนส่ง ค่าจดทะเบียน และค่าใช้จ่ายอื่น ๆ ทั้งปวงไว้แล้ว จนกระทั่งส่งมอบพัสดุให้ ณ มหาวิทยาลัยสวนดุสิต ศูนย์การศึกษานอกที่ตั้งลำปาง ตำบลสบตุ๋ย อำเภอเมืองลำปาง จังหวัดลำปาง

ราคาที่เสนอจะต้องเสนอกำหนดยื่นราคาไม่น้อยกว่า ๑๒๐ วัน ตั้งแต่วันเสนอราคาโดยภายในกำหนดยื่นราคา ผู้ยื่นข้อเสนอต้องรับผิดชอบราคาที่ตนได้เสนอไว้ และจะถอนการเสนอราคามีได้

๔.๓ ผู้ยื่นข้อเสนอจะต้องเสนอกำหนดเวลาส่งมอบพัสดุไม่เกิน ๙๐ วัน นับถัดจากวันลงนามในสัญญาซื้อขาย หรือวันที่ได้รับหนังสือแจ้งจาก มหาวิทยาลัย ให้ส่งมอบพัสดุ

๔.๔ ผู้ยื่นข้อเสนอจะต้องส่งแคตตาล็อก และหรือรายละเอียดคุณลักษณะเฉพาะของพัสดุที่ประกวดราคาในครั้งนี้ ไปพร้อมการเสนอราคาทางระบบจัดซื้อจัดจ้างภาครัฐด้วยอิเล็กทรอนิกส์ เพื่อประกอบการพิจารณา หลักฐานดังกล่าวนี้ มหาวิทยาลัย จะยึดไว้เป็นเอกสารของทางราชการ

สำหรับแคตตาล็อกที่แนบให้พิจารณา หากเป็นสำเนารูปถ่ายจะต้องรับรองสำเนาถูกต้องโดยผู้มีอำนาจทำนิติกรรมแทนนิติบุคคล หากคณะกรรมการพิจารณาผลการประกวดราคาอิเล็กทรอนิกส์มีความประสงค์จะขอดูต้นฉบับแคตตาล็อก ผู้ยื่นข้อเสนอจะต้องนำต้นฉบับมาให้คณะกรรมการพิจารณาผลการประกวดราคาอิเล็กทรอนิกส์ตรวจสอบภายใน ๓ วัน

๔.๕ ผู้ยื่นข้อเสนอจะต้องส่งตัวอย่างของพัสดุที่เสนอ จำนวน (หน่วย) และ/หรือรายละเอียดประกอบการอธิบายเอกสารตามที่มหาวิทยาลัยกำหนด โดยลงลายมือผู้ยื่นข้อเสนอพร้อมประทับตรา (ถ้ามี) กำกับในเอกสารด้วย พร้อมสรุปจำนวนเอกสารที่จัดส่งหรือนำมาแสดงตามบัญชีเอกสารส่วนที่ ๒ ตามแบบในข้อ ๑.๖ (๒) เพื่อใช้ในการตรวจทดลองหรือประกอบการพิจารณาในวันที่ ระหว่างเวลา น. ถึง น. ณ

ทั้งนี้ มหาวิทยาลัย จะไม่รับผิดชอบในความเสียหายใด ๆ ที่เกิดขึ้นแก่ตัวอย่างดังกล่าว ตัวอย่างที่เหลือหรือไม่ใช้แล้ว มหาวิทยาลัย จะคืนให้แก่ผู้ยื่นข้อเสนอ

๔.๖ ก่อนเสนอราคา ผู้ยื่นข้อเสนอควรตรวจดูร่างสัญญา รายละเอียดคุณลักษณะเฉพาะ ฯลฯ ให้ถี่ถ้วนและเข้าใจเอกสารประกวดราคาอิเล็กทรอนิกส์ทั้งหมดเสียก่อนที่จะตกลงยื่นข้อเสนอตามเงื่อนไขในเอกสารประกวดราคาซื้ออิเล็กทรอนิกส์

๔.๗ ผู้ยื่นข้อเสนอต้องยื่นข้อเสนอและเสนอราคาทางระบบการจัดซื้อจัดจ้างภาครัฐด้วยอิเล็กทรอนิกส์ในวันที่ ระหว่างเวลา น. ถึง น. และเวลาในการเสนอราคาให้ถือตามเวลาของระบบการจัดซื้อจัดจ้างภาครัฐด้วยอิเล็กทรอนิกส์เป็นเกณฑ์

เมื่อพ้นกำหนดเวลายื่นข้อเสนอและเสนอราคาแล้ว จะไม่รับเอกสารการยื่นข้อเสนอและการเสนอราคาใดๆ โดยเด็ดขาด

๔.๘ ผู้ยื่นข้อเสนอต้องจัดทำเอกสารสำหรับใช้ในการเสนอราคาในรูปแบบไฟล์เอกสารประเภท PDF File (Portable Document Format) โดยผู้ยื่นข้อเสนอต้องเป็นผู้รับผิดชอบตรวจสอบความครบถ้วน ถูกต้อง และชัดเจนของเอกสาร PDF File ก่อนที่จะยืนยันการเสนอราคา แล้วจึงส่งข้อมูล (Upload) เพื่อเป็นการเสนอราคาให้แก่ มหาวิทยาลัย ผ่านทางระบบจัดซื้อจัดจ้างภาครัฐด้วยอิเล็กทรอนิกส์

๔.๙ คณะกรรมการพิจารณาผลการประกวดราคาอิเล็กทรอนิกส์ จะดำเนินการตรวจสอบคุณสมบัติของผู้ยื่นข้อเสนอแต่ละรายว่า เป็นผู้ยื่นข้อเสนอที่มีผลประโยชน์ร่วมกันกับผู้ยื่นข้อเสนอรายอื่นตามข้อ ๑.๕ (๑) หรือไม่ หากปรากฏว่าผู้ยื่นข้อเสนอรายใดเป็นผู้ยื่นข้อเสนอที่มีผลประโยชน์ร่วมกันกับผู้ยื่นข้อเสนอรายอื่น คณะกรรมการฯ จะตัดรายชื่อผู้ยื่นข้อเสนอที่มีผลประโยชน์ร่วมกันนั้นออกจากการเป็นผู้ยื่นข้อเสนอ

หากปรากฏต่อคณะกรรมการพิจารณาผลการประกวดราคาอิเล็กทรอนิกส์ว่า ก่อนหรือในขณะที่มีการพิจารณาข้อเสนอ มีผู้ยื่นข้อเสนอรายใดกระทำการอันเป็นการขัดขวางการแข่งขันอย่างเป็นธรรม ตามข้อ ๑.๕ (๒) และคณะกรรมการฯ เชื่อว่ามีการกระทำอันเป็นการขัดขวางการแข่งขันอย่างเป็นธรรม คณะกรรมการฯ จะตัดรายชื่อผู้ยื่นข้อเสนอรายนั้นออกจากการเป็นผู้ยื่นข้อเสนอ และมหาวิทยาลัย จะพิจารณาลงโทษผู้ยื่นข้อเสนอดังกล่าวเป็นผู้ที่งาน เว้นแต่มหาวิทยาลัย จะพิจารณาเห็นว่า ผู้ยื่นข้อเสนอรายนั้นมิใช่เป็นผู้ริเริ่มให้มีการกระทำความดังกล่าวและได้ให้ความร่วมมือเป็นประโยชน์ ต่อการพิจารณาของมหาวิทยาลัย

๔.๑๐ ผู้ยื่นข้อเสนอจะต้องปฏิบัติ ดังนี้

(๑) ปฏิบัติตามเงื่อนไขที่ระบุไว้ในเอกสารประกวดราคาอิเล็กทรอนิกส์

(๒) ราคาที่เสนอจะต้องเป็นราคาที่รวมภาษีมูลค่าเพิ่ม และภาษีอื่นๆ (ถ้ามี) รวมค่าใช้จ่ายที่ส่งไปเรียบร้อยแล้ว

(๓) ผู้ยื่นข้อเสนอจะต้องลงทะเบียนเพื่อเข้าสู่กระบวนการเสนอราคา ตามวัน เวลา ที่กำหนด

(๔) ผู้ยื่นข้อเสนอจะถอนการเสนอราคาที่เสนอแล้วไม่ได้

(๕) ผู้ยื่นข้อเสนอต้องศึกษาและทำความเข้าใจในระบบและวิธีการเสนอราคา ด้วยวิธีประกวดราคาอิเล็กทรอนิกส์ ของกรมบัญชีกลางที่แสดงไว้ในเว็บไซต์ www.gprocurement.go.th

๕. หลักเกณฑ์และสิทธิในการพิจารณา

๕.๑ ในการพิจารณาผลการยื่นข้อเสนอประกวดราคาอิเล็กทรอนิกส์ครั้งนี้ มหาวิทยาลัย จะพิจารณาตัดสินโดยใช้ หลักเกณฑ์ราคา (Price)

๕.๒ การพิจารณาผู้ชนะการยื่นข้อเสนอ

กรณีใช้หลักเกณฑ์ราคาในการพิจารณาผู้ชนะการยื่นข้อเสนอ มหาวิทยาลัย จะพิจารณา จาก ราคารวม

๕.๓ หากผู้ยื่นข้อเสนอรายใดมีคุณสมบัติไม่ถูกต้องตามข้อ ๒ หรือยื่นหลักฐานการยื่นข้อเสนอ ไม่ถูกต้อง หรือไม่ครบถ้วนตามข้อ ๓ หรือยื่นข้อเสนอไม่ถูกต้องตามข้อ ๔ คณะกรรมการพิจารณาผลการประกวดราคาอิเล็กทรอนิกส์จะไม่รับพิจารณาข้อเสนอของผู้ยื่นข้อเสนอรายนั้น เว้นแต่ ผู้ยื่นข้อเสนอรายใด เสนอเอกสารทางเทคนิคหรือรายละเอียดคุณลักษณะเฉพาะของพัสดุที่จะขายไม่ครบถ้วน หรือเสนอรายละเอียด แตกต่างไปจากเงื่อนไขที่ มหาวิทยาลัย กำหนดไว้ในประกาศและเอกสารประกวดราคาอิเล็กทรอนิกส์ ในส่วนที่มีใช้สาระสำคัญและความแตกต่างนั้นไม่มีผลทำให้เกิดการได้เปรียบเสียเปรียบต่อผู้ยื่นข้อเสนอรายอื่น หรือเป็นการผิดพลาดเล็กน้อย คณะกรรมการฯ อาจพิจารณาผ่อนปรนการตัดสินผู้ยื่นข้อเสนอรายนั้น

๕.๔ มหาวิทยาลัย สงวนสิทธิ์ไม่พิจารณาข้อเสนอของผู้ยื่นข้อเสนอโดยไม่มีการผ่อนผันในกรณีดังต่อไปนี้

(๑) ไม่ปรากฏชื่อผู้ยื่นข้อเสนอรายนั้นในบัญชีรายชื่อผู้รับเอกสารประกวดราคาอิเล็กทรอนิกส์ทางระบบจัดซื้อจัดจ้างด้วยอิเล็กทรอนิกส์ หรือบัญชีรายชื่อผู้ซื้อเอกสารประกวดราคาอิเล็กทรอนิกส์ทางระบบจัดซื้อจัดจ้างด้วยอิเล็กทรอนิกส์ ของ มหาวิทยาลัย

(๒) ไม่กรอกชื่อผู้ยื่นข้อเสนอในการเสนอราคาทางระบบจัดซื้อจัดจ้างด้วยอิเล็กทรอนิกส์

(๓) เสนอรายละเอียดแตกต่างไปจากเงื่อนไขที่กำหนดในเอกสารประกวดราคาอิเล็กทรอนิกส์ที่เป็นสาระสำคัญ หรือมีผลทำให้เกิดความได้เปรียบเสียเปรียบแก่ผู้ยื่นข้อเสนอรายอื่น

๕.๕ ในการตัดสินใจประกวดราคาอิเล็กทรอนิกส์หรือในการทำสัญญา คณะกรรมการพิจารณาผลการประกวดราคาอิเล็กทรอนิกส์หรือ มหาวิทยาลัย มีสิทธิ์ให้ผู้ยื่นข้อเสนอชี้แจงข้อเท็จจริงเพิ่มเติมได้ มหาวิทยาลัย มีสิทธิ์ที่จะไม่รับ ข้อเสนอ ไม่รับราคา หรือไม่ทำสัญญา หากข้อเท็จจริงดังกล่าวไม่เหมาะสมหรือไม่ถูกต้อง

๕.๖ มหาวิทยาลัย ทรงไว้ซึ่งสิทธิ์ที่จะไม่รับราคาต่ำสุด หรือราคาหนึ่งราคาใด หรือราคาที่เสนอทั้งหมดก็ได้ และอาจพิจารณาเลือกซื้อในจำนวน หรือขนาด หรือเฉพาะรายการหนึ่งรายการใด หรืออาจยกเลิกการประกวดราคาอิเล็กทรอนิกส์โดยไม่พิจารณาจัดซื้อเลยก็ได้ สุดแต่จะพิจารณา ทั้งนี้เพื่อประโยชน์ของทางราชการเป็นสำคัญ และให้ถือว่าการตัดสินใจของ มหาวิทยาลัย เป็นเด็ดขาด ผู้ยื่นข้อเสนอจะเรียกร้องค่าใช้จ่าย หรือค่าเสียหายใดๆ มิได้ รวมทั้ง มหาวิทยาลัย จะพิจารณายกเลิกการประกวดราคาอิเล็กทรอนิกส์และลงโทษผู้ยื่นข้อเสนอเป็นผู้ทำงาน ไม่ว่าจะเป็นผู้ยื่นข้อเสนอที่ได้รับการคัดเลือกหรือไม่ก็ตาม หากมีเหตุที่เชื่อถือได้ว่าการยื่นข้อเสนอกระทำการโดยไม่สุจริต เช่น การเสนอเอกสารอันเป็นเท็จ หรือใช้ข้อมูลคลาดเคลื่อนมาเสนอราคาแทน เป็นต้น

ในกรณีที่ผู้ยื่นข้อเสนอรายที่เสนอราคาต่ำสุด เสนอราคาต่ำจนคาดหมายได้ว่าไม่อาจดำเนินงานตามเอกสารประกวดราคาอิเล็กทรอนิกส์ได้ คณะกรรมการพิจารณาผลการประกวดราคาอิเล็กทรอนิกส์หรือ มหาวิทยาลัย จะให้ผู้ยื่นข้อเสนอชี้แจงและแสดงหลักฐานที่ทำให้เชื่อได้ว่า ผู้ยื่นข้อเสนอสามารถดำเนินการตามเอกสารประกวดราคาอิเล็กทรอนิกส์ให้เสร็จสมบูรณ์ หากคำชี้แจงไม่เป็นที่รับฟังได้ มหาวิทยาลัย มีสิทธิ์ที่จะไม่รับข้อเสนอหรือไม่รับราคาของผู้ยื่นข้อเสนอรายนั้น ทั้งนี้ ผู้ยื่นข้อเสนอดังกล่าวไม่มีสิทธิ์เรียกร้องค่าใช้จ่ายหรือค่าเสียหายใดๆ จาก มหาวิทยาลัย

๕.๗ ก่อนลงนามในสัญญา มหาวิทยาลัย อาจประกาศยกเลิกการประกวดราคาอิเล็กทรอนิกส์ หากปรากฏว่ามีการกระทำที่เข้าลักษณะผู้ยื่นข้อเสนอที่ชนะการประกวดราคาหรือที่ได้รับการคัดเลือกมีผลประโยชน์ร่วมกัน หรือมีส่วนได้เสียกับผู้ยื่นข้อเสนอรายอื่น หรือขัดขวางการแข่งขันอย่างเป็นธรรม หรือสมยอมกันกับผู้ยื่นข้อเสนอรายอื่น หรือเจ้าหน้าที่ในการเสนอราคา หรือสื่อว่ากระทำการทุจริตอื่นใดในการเสนอราคา

๖. การทำสัญญาซื้อขาย

๖.๑ ในกรณีที่ผู้ชนะการประกวดราคาอิเล็กทรอนิกส์ สามารถส่งมอบสิ่งของได้ครบถ้วนภายใน ๕ วันทำการ นับแต่วันที่ทำข้อตกลงซื้อ มหาวิทยาลัย จะพิจารณาจัดทำข้อตกลงเป็นหนังสือแทนการทำสัญญาตามแบบสัญญาดังระบุ ในข้อ ๑.๓ ก็ได้

๖.๒ ในกรณีที่ผู้ชนะการประกวดราคาอิเล็กทรอนิกส์ไม่สามารถส่งมอบสิ่งของได้ครบถ้วน ภายใน ๕ วันทำการ หรือ มหาวิทยาลัย เห็นว่าไม่สมควรจัดทำข้อตกลงเป็นหนังสือตามข้อ ๖.๑ ผู้ชนะการประกวดราคาอิเล็กทรอนิกส์จะต้องทำสัญญาซื้อขายตามแบบสัญญาดังระบุในข้อ ๑.๓ หรือทำข้อตกลงเป็นหนังสือ กับ มหาวิทยาลัย ภายใน ๗ วัน นับถัดจากวันที่ได้รับแจ้ง และจะต้องวางหลักประกันสัญญาเป็นจำนวนเงินเท่ากับร้อยละ ๕ ของราคาค่าสิ่งของที่ประกวดราคาอิเล็กทรอนิกส์ให้ มหาวิทยาลัย ยึดถือไว้ในขณะทำสัญญา โดยใช้หลักประกันอย่างหนึ่งอย่างใดดังต่อไปนี้

(๑) เงินสด

(๒) เช็คหรือตราพท์ที่ธนาคารเซ็นสั่งจ่าย ซึ่งเป็นเช็คหรือตราพท์ลงวันที่ที่ใช้เช็คหรือตราพท์นั้นชำระต่อเจ้าหน้าที่ในวันทำสัญญา หรือก่อนวันนั้นไม่เกิน ๓ วันทำการ

(๓) หนังสือค้ำประกันของธนาคารภายในประเทศ ตามตัวอย่างที่คณะกรรมการนโยบายกำหนด ดังระบุในข้อ ๑.๔ (๑) หรือจะเป็นหนังสือค้ำประกันอิเล็กทรอนิกส์ตามวิธีการที่กรมบัญชีกลางกำหนด

(๔) หนังสือค้ำประกันของบริษัทเงินทุน หรือบริษัทเงินทุนหลักทรัพย์ที่ได้รับอนุญาตให้ประกอบกิจการเงินทุนเพื่อการพาณิชย์และประกอบธุรกิจค้ำประกันตามประกาศของธนาคารแห่งประเทศไทย ตามรายชื่อบริษัทเงินทุนที่ธนาคารแห่งประเทศไทยแจ้งเวียนให้ทราบ โดยอนุโลมให้ใช้ตามตัวอย่างหนังสือค้ำประกันของธนาคารที่คณะกรรมการนโยบายกำหนด ดังระบุในข้อ ๑.๔ (๑)

(๕) พันธบัตรรัฐบาลไทย

หลักประกันนี้จะคืนให้ โดยไม่มีดอกเบี้ยภายใน ๑๕ วัน นับถัดจากวันที่ผู้ชนะการประกวดราคาอิเล็กทรอนิกส์ (ผู้ขาย) พ้นจากข้อผูกพันตามสัญญาซื้อขายแล้ว

หลักประกันนี้จะคืนให้ โดยไม่มีดอกเบี้ย ตามอัตราส่วนของพัสดุที่ซื้อซึ่ง มหาวิทยาลัย ได้รับมอบไว้แล้ว

๗. ค่าจ้างและการจ่ายเงิน

มหาวิทยาลัย จะจ่ายค่าสิ่งของซึ่งได้รวมภาษีมูลค่าเพิ่ม ตลอดจนภาษีอากรอื่นๆ และค่าใช้จ่ายทั้งปวงแล้วให้แก่ผู้ยื่นข้อเสนอที่ได้รับการคัดเลือกให้เป็นผู้ขาย เมื่อผู้ขายได้ส่งมอบสิ่งของได้ครบถ้วนตามสัญญาซื้อขายหรือข้อตกลงเป็นหนังสือ และ มหาวิทยาลัย ได้ตรวจรับมอบสิ่งของไว้เรียบร้อยแล้ว

๘. อัตราค่าปรับ

ค่าปรับตามแบบสัญญาซื้อขายแนบท้ายเอกสารประกวดราคาอิเล็กทรอนิกส์นี้ หรือข้อตกลงซื้อขายเป็นหนังสือ ให้คิดในอัตราร้อยละ ๐.๒๐ ของราคาค่าสิ่งของที่ยังไม่ได้รับมอบต่อวัน

๙. การรับประกันความชำรุดบกพร่อง

ผู้ชนะการประกวดราคาอิเล็กทรอนิกส์ ซึ่งได้ทำสัญญาซื้อขายตามแบบดังระบุในข้อ ๑.๓ หรือทำข้อตกลงซื้อเป็นหนังสือ แล้วแต่กรณี จะต้องรับประกันความชำรุดบกพร่องของสิ่งของที่ซื้อขายที่เกิดขึ้นภายในระยะเวลาไม่น้อยกว่า ๑ ปี นับถัดจากวันที่ มหาวิทยาลัย ได้รับมอบสิ่งของ โดยต้องบริหารจัดการซ่อมแซมแก้ไขให้ใช้งานได้ดังเดิมภายใน ๓๐ วัน นับถัดจากวันที่ได้รับแจ้งความชำรุดบกพร่อง

๑๐. ข้อสงวนสิทธิ์ในการยื่นข้อเสนอและอื่น ๆ

๑๐.๑ เงินค่าพัสดุสำหรับการซื้อครั้งนี้ ได้มาจากเงินงบประมาณประจำปี พ.ศ. ๒๕๖๒

การลงนามในสัญญาจะกระทำได้ ต่อเมื่อ มหาวิทยาลัย ได้รับจัดสรรเงินงบประมาณจากสำนักงบประมาณ ประจำปี พ.ศ. ๒๕๖๒ แล้วเท่านั้น

๑๐.๒ เมื่อ มหาวิทยาลัย ได้คัดเลือกผู้ยื่นข้อเสนอรายใดให้เป็นผู้ขาย และได้ตกลงซื้อสิ่งของตามการประกวดราคาอิเล็กทรอนิกส์แล้ว ถ้าผู้ขายจะต้องส่งหรือนำสิ่งของดังกล่าวเข้ามาจากต่างประเทศและของนั้นต้องนำเข้ามาโดยทางเรือในเส้นทางที่มีเรือไทยเดินอยู่ และสามารถให้บริการรับขนได้ตามที่รัฐมนตรีว่าการกระทรวงคมนาคมประกาศกำหนด ผู้ยื่นข้อเสนอซึ่งเป็นผู้ขายจะต้องปฏิบัติตามกฎหมายว่าด้วยการส่งเสริมการพาณิชย์ ดังนี้

(๑) แจ้งการส่งหรือนำสิ่งของที่ซื้อขายดังกล่าวเข้ามาจากต่างประเทศต่อกรมเจ้าท่า ภายใน ๗ วัน นับตั้งแต่วันที่ผู้ขายส่ง หรือซื้อของจากต่างประเทศ เว้นแต่เป็นของที่รัฐมนตรีว่าการกระทรวงคมนาคมประกาศยกเว้นให้บรรทุกโดยเรืออื่นได้

(๒) จัดการให้สิ่งของที่ซื้อขายดังกล่าวบรรทุกโดยเรือไทย หรือเรือที่มีสิทธิเช่นเดียวกับเรือไทย จากต่างประเทศมายังประเทศไทย เว้นแต่จะได้รับอนุญาตจากกรมเจ้าท่า ให้บรรทุกสิ่งของนั้นโดยเรืออื่นที่มีใช้เรือไทย ซึ่งจะต้องได้รับอนุญาตเช่นนั้นก่อนบรรทุกของลงเรืออื่น หรือเป็นของที่รัฐมนตรีว่าการกระทรวงคมนาคมประกาศยกเว้นให้บรรทุกโดยเรืออื่น

(๓) ในกรณีที่ไม่มีปฏิบัติตาม (๑) หรือ (๒) ผู้ขายจะต้องรับผิดชอบตามกฎหมายว่าด้วยการส่งเสริมการพาณิชย์

๑๐.๓ ผู้ยื่นข้อเสนอซึ่ง มหาวิทยาลัย ได้คัดเลือกแล้ว ไม่ไปทำสัญญาหรือข้อตกลงซื้อเป็นหนังสือภายในเวลาที่กำหนด ดังระบุไว้ในข้อ ๖ มหาวิทยาลัย จะริบหลักประกันการยื่นข้อเสนอ หรือเรียกธำจจากผู้ออกหนังสือค้ำประกันการยื่นข้อเสนอทันที และอาจพิจารณาเรียกชดใช้ความเสียหายอื่น (ถ้ามี) รวมทั้งจะพิจารณาให้เป็นผู้ทำงาน ตามระเบียบกระทรวงการคลังว่าด้วยการจัดซื้อจัดจ้างและการบริหารพัสดุภาครัฐ

๑๐.๔ มหาวิทยาลัย สงวนสิทธิ์ที่จะแก้ไขเพิ่มเติมเงื่อนไข หรือข้อกำหนดในแบบสัญญาหรือข้อตกลงซื้อเป็นหนังสือ ให้เป็นไปตามความเห็นของสำนักงานอัยการสูงสุด (ถ้ามี)

๑๐.๕ ในกรณีที่เอกสารแนบท้ายเอกสารประกวดราคาอิเล็กทรอนิกส์ มีความขัดหรือแย้งกัน ผู้ยื่นข้อเสนอจะต้องปฏิบัติตามคำวินิจฉัยของ มหาวิทยาลัย คำวินิจฉัยดังกล่าวให้ถือเป็นที่สุด และผู้ยื่นข้อเสนอไม่มีสิทธิเรียกร้องค่าใช้จ่ายใดๆ เพิ่มเติม

๑๐.๖ มหาวิทยาลัย อาจประกาศยกเลิกการจัดซื้อในกรณีต่อไปนี้ได้ โดยที่ผู้ยื่นข้อเสนอจะเรียกร้องค่าเสียหายใดๆ จาก มหาวิทยาลัย ไม่ได้

(๑) มหาวิทยาลัย ไม่ได้รับการจัดสรรเงินที่จะใช้ในการจัดซื้อหรือที่ได้รับจัดสรรแต่ไม่เพียงพอที่จะทำการจัดซื้อครั้งนี้ต่อไป

(๒) มีการกระทำที่เข้าลักษณะผู้ยื่นข้อเสนอที่ชนะการจัดซื้อหรือที่ได้รับการคัดเลือกมีผลประโยชน์ร่วมกัน หรือมีส่วนได้เสียกับผู้ยื่นข้อเสนอรายอื่น หรือขัดขวางการแข่งขันอย่างเป็นธรรม หรือสมยอมกันกับผู้ยื่นข้อเสนอรายอื่น หรือเจ้าหน้าที่ในการเสนอราคา หรือสื่อว่ากระทำการทุจริตอื่นใดในการเสนอราคา

(๓) การทำการจัดซื้อครั้งนี้ต่อไปอาจก่อให้เกิดความเสียหายแก่ มหาวิทยาลัย หรือกระทบต่อประโยชน์สาธารณะ

(๔) กรณีอื่นในทำนองเดียวกับ (๑) (๒) หรือ (๓) ตามที่กำหนดในกฎกระทรวง ซึ่งออกตามความในกฎหมายว่าด้วยการจัดซื้อจัดจ้างและการบริหารพัสดุภาครัฐ

๑๑. การปฏิบัติตามกฎหมายและระเบียบ

ในระหว่างระยะเวลาการซื้อ ผู้ยื่นข้อเสนอที่ได้รับการคัดเลือกให้เป็นผู้ขายต้องปฏิบัติตามหลักเกณฑ์ที่กฎหมายและระเบียบได้กำหนดไว้โดยเคร่งครัด

๑๒. การประเมินผลการปฏิบัติงานของผู้ประกอบการ

มหาวิทยาลัย สามารถนำผลการปฏิบัติงานแล้วเสร็จตามสัญญาของผู้ยื่นข้อเสนอที่ได้รับการคัดเลือกให้เป็นผู้ขายเพื่อนำมาประเมินผลการปฏิบัติงานของผู้ประกอบการ

ทั้งนี้ หากผู้ยื่นข้อเสนอที่ได้รับการคัดเลือกไม่ผ่านเกณฑ์ที่กำหนดจะถูกระงับการยื่นข้อเสนอหรือทำสัญญากับ มหาวิทยาลัย ไว้ชั่วคราว

.....

มหาวิทยาลัยสวนดุสิต

วันที่.....

ขอบเขตของงาน (Terms of Reference : TOR)
 ครุภัณฑ์ประกอบอาคารเรียนปฏิบัติการเอนกประสงค์ปฏิบัติการธุรกิจการบินและบริการ
 ศูนย์การศึกษานอกที่ตั้งลำปาง ตำบลสบตุ๋ย อำเภอเมืองลำปาง จังหวัดลำปาง

๑. ความเป็นมา

ทางมหาวิทยาลัยสวนดุสิตได้เล็งเห็นความสำคัญและมีความจำเป็นอย่างยิ่งที่จะต้องดำเนินการจัด
 ครุภัณฑ์อาคารเรียนให้ทันต่อการใช้ประโยชน์ในการบริการวิชาการและบริการสังคม สามารถใช้ประโยชน์ใน
 การเรียนรู้ได้อย่างเพียงพอ เหมาะสมในการเรียน

๒. วัตถุประสงค์

งานซื้อครุภัณฑ์ประกอบอาคารเรียนปฏิบัติการเอนกประสงค์ปฏิบัติการธุรกิจการบินและบริการศูนย์
 การศึกษานอกที่ตั้งลำปาง ตำบลสบตุ๋ย อำเภอเมืองลำปาง จังหวัดลำปาง เพื่อใช้สำหรับจัดการเรียนการสอน
 และพร้อมที่จะรองรับการจัดกิจกรรมของมหาวิทยาลัย

๓. คุณสมบัติของผู้เสนอราคา

๑. มีความสามารถตามกฎหมาย

๒. ไม่เป็นบุคคลล้มละลาย

๓. ไม่อยู่ระหว่างเลิกกิจการ

๔. ไม่เป็นบุคคลซึ่งอยู่ระหว่างถูกระงับการยื่นข้อเสนอหรือทำสัญญากับหน่วยงานของรัฐไว้ชั่วคราว
 เนื่องจากเป็นผู้ที่ไม่ผ่านเกณฑ์การประเมินผลการปฏิบัติงานของผู้ประกอบการตามระเบียบที่รัฐมนตรีว่าการ
 กระทรวงการคลังกำหนดตามที่ประกาศเผยแพร่ในระบบเครือข่ายสารสนเทศของกรมบัญชีกลาง

๕. ไม่เป็นบุคคลซึ่งถูกระงับชื่อไว้ในบัญชีรายชื่อผู้ทำงานและได้แจ้งเวียนชื่อให้เป็นผู้ทำงานของ
 หน่วยงานของรัฐในระบบเครือข่ายสารสนเทศของกรมบัญชีกลาง ซึ่งรวมถึงนิติบุคคลที่ผู้ทำงานเป็นหุ้นส่วน
 ผู้จัดการ กรรมการผู้จัดการ ผู้บริหาร ผู้มีอำนาจในการดำเนินงานในกิจการของนิติบุคคลนั้นด้วย

๖. มีคุณสมบัติและไม่มีลักษณะต้องห้ามตามที่คณะกรรมการนโยบายการจัดซื้อจัดจ้างและการบริหาร
 พัสดุภาครัฐกำหนดในราชกิจจานุเบกษา

๗. เป็นนิติบุคคล ผู้มีอาชีพขายพัสดุที่ประกวดราคาซื้อด้วยวิธีประกวดราคาอิเล็กทรอนิกส์ดังกล่าว

๘. ไม่เป็นผู้มีผลประโยชน์ร่วมกันกับผู้ยื่นข้อเสนอรายอื่นที่เข้ายื่นข้อเสนอให้แก่ มหาวิทยาลัยสวนดุสิต
 ณ วันประกาศประกวดราคาอิเล็กทรอนิกส์ หรือไม่เป็นผู้กระทำการอันเป็นการขัดขวางการแข่งขันอย่างเป็น
 ธรรมในการประกวดราคาอิเล็กทรอนิกส์ครั้งนี้

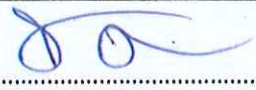
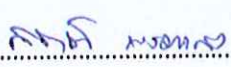
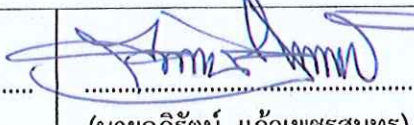
<p>คณะกรรมการ กำหนดคุณลักษณะ</p> 	 <p>(นายชาคริช รอดอำพัน) ประธานกรรมการ</p>	 <p>(นายกิตติ พรหมแสง) กรรมการ</p>	 <p>(นายอภิรัตน์ แก้วเพชรสมุทร) กรรมการและเลขานุการ</p>
--	--	---	---

๙. ไม่เป็นผู้ได้รับเอกสิทธิ์หรือความคุ้มกัน ซึ่งอาจปฏิเสธไม่ยอมขึ้นศาลไทย เว้นแต่ รัฐบาลของผู้ยื่นข้อเสนอได้มีคำสั่งให้สละเอกสิทธิ์และความคุ้มกันเช่นนั้น



๑๐. ผู้ยื่นข้อเสนอต้องลงทะเบียนในระบบจัดซื้อจัดจ้างภาครัฐด้วยอิเล็กทรอนิกส์ (Electronic Government Procurement : e - GP) ของกรมบัญชีกลาง

๑๑. ผู้ยื่นข้อเสนอซึ่งได้รับคัดเลือกเป็นคู่สัญญาต้องลงทะเบียนในระบบจัดซื้อจัดจ้างภาครัฐด้วยอิเล็กทรอนิกส์ (Electronic Government Procurement : e - GP) ของกรมบัญชีกลาง ตามที่คณะกรรมการ ป.ป.ช. กำหนด

๑๒. ผู้ยื่นข้อเสนอต้องไม่อยู่ในฐานะเป็นผู้ไม่แสดงบัญชีรายรับรายจ่ายหรือแสดงบัญชีรายรับรายจ่ายไม่ถูกต้องครบถ้วนในสาระสำคัญ ตามที่คณะกรรมการ ป.ป.ช. กำหนด

๑๓. ผู้ยื่นข้อเสนอซึ่งได้รับคัดเลือกเป็นคู่สัญญาต้องรับและจ่ายเงินผ่านบัญชีธนาคาร เว้นแต่การจ่ายเงินแต่ละครั้งซึ่งมีมูลค่าไม่เกินสามหมื่นบาทคู่สัญญาอาจจ่ายเป็นเงินสดก็ได้ ตามที่คณะกรรมการ ป.ป.ช. กำหนด

๑๔. มีผลงานด้านการจำหน่ายครุภัณฑ์และติดตั้งครุภัณฑ์สำนักงาน และเป็นผลงานประเภทเดียวกันกับการประกวดราคาซื้อในครั้งนี้อยู่ โดยมีมูลค่าในสัญญาเดียวไม่น้อยกว่า ๑,๗๕๐,๐๐๐.๐๐ บาท (หนึ่งล้านเจ็ดแสนห้าหมื่นบาทถ้วน) มีอายุผลงานไม่เกิน ๕ ปี นับจากวันทำการแล้วเสร็จตามสัญญาจนถึงวันที่ยื่นซองเอกสารประกวดราคาครั้งนี้ เป็นผลงานที่ดีเป็นที่ยอมรับในมาตรฐานทั่วไปและปฏิบัติตามเงื่อนไขแห่งสัญญานั้นทุกประการ และเป็นผลงานที่เป็นคู่สัญญาโดยตรงกับส่วนราชการ หน่วยงานตามกฎหมายว่าด้วยระเบียบบริหารราชการส่วนท้องถิ่นหน่วยงานอื่นซึ่งมีกฎหมายบัญญัติให้มีฐานะเป็นราชการส่วนท้องถิ่น รัฐวิสาหกิจ หรือหน่วยงานเอกชนที่มหาวิทยาลัยเชื่อถือ (กรณีเป็นผลงานเอกชนจะต้องมีหลักฐานใบรับเงินทุกงวด ตลอดจนหลักฐานการเสียภาษีของงานนั้นจากกรมสรรพากรแนบมาด้วย) โดยให้แนบสำเนาหนังสือรับรองผลงานและสำเนาหนังสือสัญญามาแสดงในวันยื่นเอกสารการเสนอราคา โดยผลงานดังกล่าว มหาวิทยาลัยหรือคณะกรรมการประกวดราคามีสิทธิไปดูสถานที่หรือตรวจสอบผลงานนั้นเพื่อประกอบการพิจารณาคัดเลือกผู้เสนอราคาที่มีคุณภาพและคุณสมบัติที่เป็นประโยชน์ต่อทางราชการได้

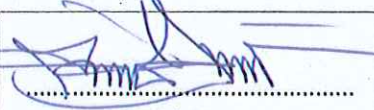
<p>คณะกรรมการ กำหนดคุณลักษณะ</p> 	 <p>(นายชาตรีช รอดอำพัน) ประธานกรรมการ</p>	 <p>(นายกิตติ พรหมแสง) กรรมการ</p>	 <p>(นายยอริรัตน์ แก้วเพชรสมุทร) กรรมการและเลขานุการ</p>
--	--	--	--

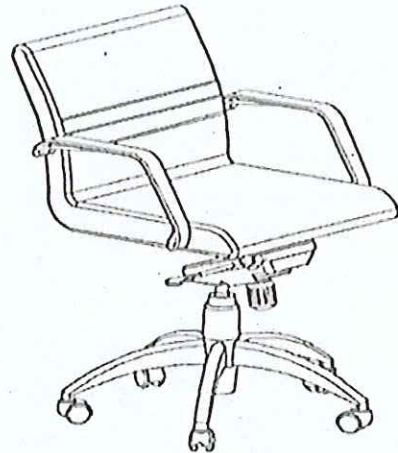
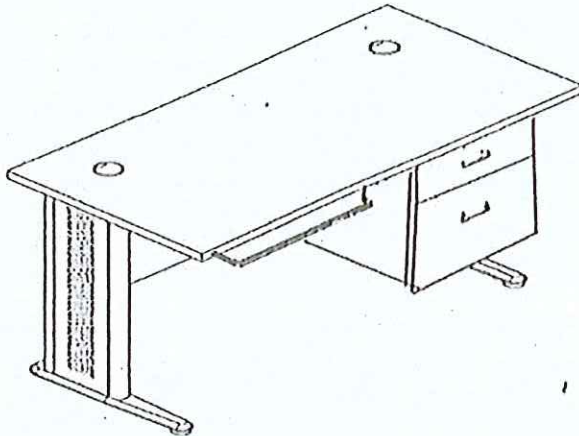

๔. รูปแบบรายการรายละเอียดคุณลักษณะ
 พัสตครุภัณฑ์ประกอบอาคารเรียนปฏิบัติการเอนกประสงค์ปฏิบัติการธุรกิจการบินและบริการ
 ศูนย์การศึกษาอกที่ดั่งลำปาง ตำบลสบตุ๋ย อำเภอเมืองลำปาง จังหวัดลำปาง รายละเอียดดังนี้

๔.๑ โต๊ะทำงานพร้อมเก้าอี้ จำนวน ๓๐ ชุด
 (ใน ๑ ชุด ประกอบไปด้วยโต๊ะทำงาน ๑ ตัว, ตู้ลิ้นชัก ๑ ตู้, ลิ้นชักคีย์บอร์ด ๑ อัน และเก้าอี้ ๑ ตัว)



๔.๑.๑ โต๊ะทำงาน ขนาด ยาวxกว้างxสูง ไม่น้อยกว่า ๑๒๐x๖๐x๗๕ เซนติเมตร จำนวน ๑ ตัว โดยมี
 คุณสมบัติไม่ต่ำกว่า รายละเอียดดังนี้

- Top : เป็นไม้ Particle Board ทหนา ๒๕ มม. ปิดผิว Melamine Rasin Fim ปิดขอบ PVC. ทหนา ๒ mm.
- Modesty : เป็นไม้ Particle Board ทหนา ๑๖ มม. ปิดผิว Melamine Rasin Fim ปิดขอบ PVC. ทหนา ๑.๕ mm.
- ขาเป็นท่อเหล็กกลมคู่ทหนา ๑.๒ มม. มีคานบน-ล่างเป็นเหล็ก PUMP ขึ้นรูป มีฝาเปิดพับขึ้นรูป ด้านนอกเจาะรูกราฟฟิคและด้านในเป็นแผ่นเรียบ สามารถร้อยสายไฟไปยังรู Gromet บน Top โต๊ะได้
- Adjust : เป็นพลาสติก Nylon ฝืดขึ้นรูป มีเกลียวหมุนปรับระดับได้
- ช่องร้อยสายไฟ ผลิตจากพลาสติก ABS ฝืดขึ้นรูป สามารถเปิด/ปิด เพื่อร้อยสายไฟ
- ผลิตภัณท์ได้รับมาตรฐาน ISO 9001 และ ISO 14000 ผลิตภัณท์ไม้ E1 WOOD WITH LOWEST FORMAIDEHYDE เฟอร์นิเจอร์ไม้ทุกชนิดผลิตไม้ E1 มาตรฐาน ยุโรปและญี่ปุ่นมีสารฟอร์มีลดีไฮด์ต่ำที่สุด ไม่มีกลิ่นฉุน ไม่เสียดาไม่ระคายเคืองระบบทางเดินหายใจใน Standard E1 Wood (European Standard class 1)

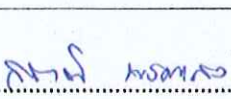
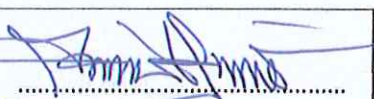
<p>คณะกรรมการ กำหนดคุณลักษณะ</p> 	 <p>(นายชาคริช รอดอำพัน) ประธานกรรมการ</p>	 <p>(นายกิตติ พรหมแสง) กรรมการ</p>	 <p>(นายอภิรัตน์ แก้วเพชรสมุทร) กรรมการและเลขานุการ</p>
--	--	---	---

๔.๑.๒ ตู้ลิ้นชัก ขนาด กว้างxลึกxสูง ไม่น้อยกว่า ๓๕ x ๔๘ x ๕๑ ซม. จำนวน ๑ ตัวโดยมีคุณสมบัติไม่ต่ำกว่า รายละเอียดดังนี้



- แผ่นบานตู้ ไม้ Particle Board ปิดผิว Melamine Resin Film ด้วยระบบ Short Cycle ความหนา ๒๕ มม. และปิดขอบด้วย PVC หนา ๒ มม.
- หน้าบานตู้ ไม้ Particle Board ปิดผิว Melamine Resin Film ด้วยระบบ Short Cycle ความหนา ๑๖ มม. และปิดขอบด้วย PVC หนา ๒ มม.
- แผ่นข้างตู้ ไม้ Particle Board ปิดผิว Melamine Resin Film ด้วยระบบ Short Cycle ความหนา ๒๕ มม. และปิดขอบด้วย PVC หนา ๐.๕ มม.
- มีอับจับ วัสดุอลูมิเนียมถักขึ้นรูป ทำสีนิกเกิลซาติน
- กุญแจล็อกตู้ชนิดพับได้ เพื่อป้องกันลูกกุญแจหักจากการชน
- ผลิตภัณฑ์ได้รับมาตรฐาน ISO 9001 และ ISO 14000 ผลิตภัณฑ์ไม้ E1 WOOD WITH LOWEST FORMALDEHYDE เฟอร์นิเจอร์ไม้ทุกชนิดผลิตไม้ E1 มาตรฐาน ยุโรปและญี่ปุ่นมีสารฟอร์มาลดีไฮด์ต่ำที่สุด ไม่มีกลิ่นฉุน ไม่เสกตาไม่ระคายเคืองระบบทางเดินหายใจใน Standard E1 Wood (European Standard class 1)

๔.๑.๓ ลิ้นชักคีย์บอร์ด จำนวน ๑ อัน

- เป็นไม้ Particle Board หนา ๙ มม. ปิดผิวด้วย Melamine Resin Film ปิดขอบ PVC. หนา ๒ มม. รวงเลื่อนเป็นระบบลูกปืน

๔.๑.๔ เก้าอี้ทำงาน มีล้อ ขนาด กว้างxลึกxสูง ไม่น้อยกว่า ๖๒ x ๖๒ x ๗๘ - ๘๘ ซม. จำนวน ๑ ตัวโดยมีคุณสมบัติไม่ต่ำกว่า รายละเอียดดังนี้

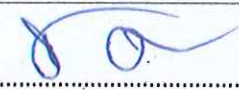
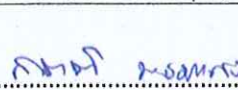
- พนักพิงและที่นั่งขึ้น โครงสร้างไม้อัดตัดขึ้นรูป บุปองน้ำ หุ้มทับหนังเทียม
- ที่วางแขนผลิตจากพลาสติกขึ้นรูป PU สีดำ
- ขาไฟเบอร์กลาสสีดำ ๕ แฉก ล้อพลาสติก Nylon Dia. ๕๐ มม.
- ปรับความยืดหยุ่นของการโยกเอนได้
- ปรับระดับเก้าอี้สูง-ต่ำ ระบบ Gas Lift
- มีก้านปรับเอน และล็อกได้
- ผลิตภัณฑ์ได้รับมาตรฐาน ISO 9001 และ ISO 14000 ผลิตภัณฑ์ไม้ E1 WOOD WITH LOWEST FORMALDEHYDE เฟอร์นิเจอร์ไม้ทุกชนิดผลิตไม้ E1 มาตรฐาน ยุโรปและญี่ปุ่นมีสารฟอร์มาลดีไฮด์ต่ำที่สุด ไม่มีกลิ่นฉุน ไม่เสกตาไม่ระคายเคืองระบบทางเดินหายใจใน Standard E1 Wood (European Standard class 1)

<p>คณะกรรมการ กำหนดคุณลักษณะ</p> 	 <p>(นายชาคริช รอดอำพันธ์) ประธานกรรมการ</p>	 <p>(นายกิตติ พรหมแสง) กรรมการ</p>	 <p>(นายยอภรัตน์ แก้วเพชรสมุทร) กรรมการและเลขานุการ</p>
--	--	---	---

ข้อกำหนดสำคัญ: รูปภาพที่นำมาประกอบนี้เพื่อเป็นตัวอย่างเท่านั้น ผู้ยื่นเสนอราคามีสิทธิ์เสนอคุณลักษณะของครุภัณฑ์ของผู้เสนอราคา เพื่อประกอบการตัดสินใจได้โดยเงื่อนไขครุภัณฑ์ที่นำมาเสนอต้องมีคุณภาพสูงกว่าที่ระบุไว้เท่านั้น

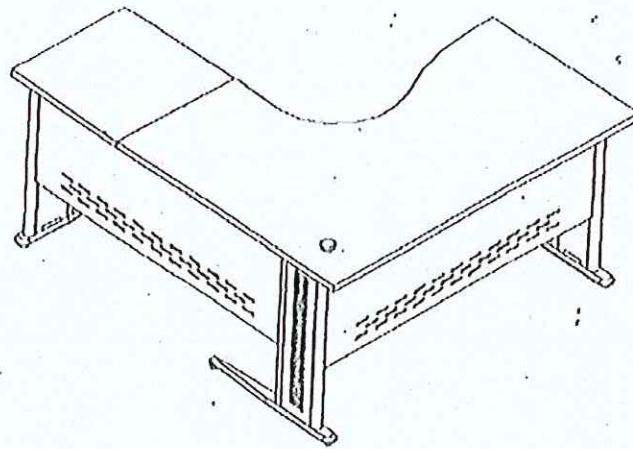
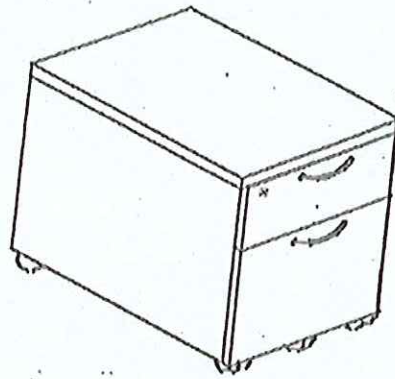

๔.๒ โต๊ะทำงานรูปตัวแอล พร้อมเก้าอี้ จำนวน ๑ ชุด

(ใน ๑ ชุดประกอบด้วย โต๊ะ ๑ ตัว, ตู้เก็บเอกสารล้อเลื่อน ๑ ชุด, แป้นคีย์บอร์ด ๑ อัน และเก้าอี้พนักพิงสูง ๑ ตัว)



๔.๒.๑ โต๊ะทำงาน ขนาด กว้างxลึกxสูง ไม่น้อยกว่า (๑๘๐x๑๖๐x๘๐x๖๐x๗๕ ซม.) จำนวน ๑ ตัว โดยมีคุณสมบัติไม่ต่ำกว่า รายละเอียดดังนี้

- ผลิตจากไม้ Particle Board เกรด A ทหนา ๒๕ มม. ปิดผิว Melamine Rasin Fim เรียบลื่น กับคุณสมบัติกันน้ำ ทนต่อความร้อน และรอยขีดข่วนได้ดี ปิดขอบ PVC. ทหนา ๒ มม.
- แผงข้างและแผงหน้า เป็นเหล็กพับฉลุลายกราฟฟิค ทหนา ๑๒ มม.

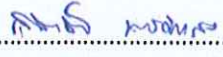
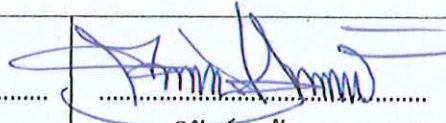
<p>คณะกรรมการ กำหนดคุณลักษณะ</p> 	 <p>(นายชาคริช รอดอำพัน) ประธานกรรมการ</p>	 <p>(นายกิตติ พรหมแสง) กรรมการ</p>	 <p>(นายอภิรัตน์ แก้วเพชรสมุทร) กรรมการและเลขานุการ</p>
--	---	---	--

- ขาเป็นท่อเหล็กกลมคู่หนา ๑.๒ มม. มีคานบน-ล่างเป็นเหล็ก PUMP ขึ้นรูป มีฝาเปิดพับขึ้นรูป ด้านนอกเจาะรูกราฟิกและด้านในเป็นแผ่นเรียบ สามารถร้อยสายไฟไปยังรู Grommet บน Top ได้
- เจาะช่องร้อยสายไฟ ผลิตจากพลาสติก ABS ถัดขึ้นรูป สามารถเปิด/ปิด เพื่อร้อยสายได้ ที่ขอบโต๊ะเจาะช่องร้อยสายไฟทรงกลม (Grommet) สำหรับเดินสายพ่วงต่าง ๆ
- ผลิตภัณฑ์ได้รับมาตรฐาน ISO 9001 และ ISO 14000 ผลิตภัณฑ์ไม้ E1 WOOD WITH LOWEST FORMALDEHYDE เฟอร์นิเจอร์ไม้ทุกชนิดผลิตไม้ E1 มาตรฐาน ยุโรปและญี่ปุ่นมีสารฟอร์มาลดีไฮด์ต่ำที่สุด ไม่มีกลิ่นฉุน ไม่เสกตาไม่ระคายเคืองระบบทางเดินหายใจใน Standard E1 Wood (European Standard class 1)

๔.๒.๒ ตู้เก็บเอกสารล้อเลื่อน ขนาด กว้างxลึกxสูง ไม่น้อยกว่า ๔๑ x ๕๐ x ๕๙ ซม. จำนวน ๑ ตัวโดยมีคุณสมบัติไม่ต่ำกว่า รายละเอียดดังนี้

- แผ่นบนตู้ ไม้ Particle Board ปิดผิว Melamine Resin Film ด้วยระบบ Short Cycle ความหนา ๒๕ มม. และปิดขอบด้วย PVC หนา ๒ มม.
- หน้าบานตู้ ไม้ Particle Board ปิดผิว Melamine Resin Film ด้วยระบบ Short Cycle ความหนา ๑๖ มม. และปิดขอบด้วย PVC หนา ๒ มม.
- แผ่นข้างตู้ ไม้ Particle Board ปิดผิว Melamine Resin Film ด้วยระบบ Short Cycle ความหนา 25 มม. และปิดขอบด้วย PVC หนา ๐.๕ มม.
- มือจับ วัสดุอลูมิเนียมถักขึ้นรูป ทำสีนิกเกิลชาติน
- กุญแจล็อกตู้ชนิดพับได้ เพื่อป้องกันลูกกุญแจหักจากการชน
- ล้อเลื่อนทำด้วย NYLON จำนวน ๕ ล้อ และมีอุปกรณ์ล็อกล้อกันเลื่อน ๓ ล้อหน้า
- ผลิตภัณฑ์ได้รับมาตรฐาน ISO 9001 และ ISO 14000 ผลิตภัณฑ์ไม้ E1 WOOD WITH LOWEST FORMALDEHYDE เฟอร์นิเจอร์ไม้ทุกชนิดผลิตไม้ E1 มาตรฐาน ยุโรปและญี่ปุ่นมีสารฟอร์มาลดีไฮด์ต่ำที่สุด ไม่มีกลิ่นฉุน ไม่เสกตาไม่ระคายเคืองระบบทางเดินหายใจใน Standard E1 Wood (European Standard class 1)



๔.๒.๓ ลีนชกคีย์บอร์ด จำนวน ๑ อัน

- เป็นลีนชกใช้วางคีย์บอร์ดแบบแขวนได้โต๊ะ มีรางเลื่อนและสามารถล็อกกันตกเมื่อตั้งสุด

๔.๒.๔ เก้าอี้ทำงาน พนักพิงสูง มีล้อ ขนาด กว้างxลึกxสูง ไม่น้อยกว่า ๗๕ x ๗๕ x ๑๑๗-๑๒๑๐ ซม.

(+ - ๒ ซม.) จำนวน ๑ ตัว โดยมีคุณสมบัติไม่ต่ำกว่า รายละเอียดดังนี้

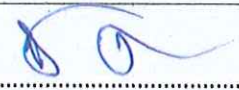
- พนักพิงและที่นั่งขึ้น โครงสร้างทำจากไม้ Veneer ดัดขึ้นรูป บุปองน้ำ หุ้มทับหนังแท้สีดำ

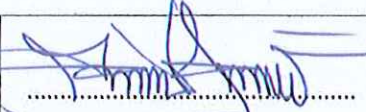
<p>คณะกรรมการ กำหนดคุณลักษณะ</p> 	 <p>(นายชาคริช รอดอำพัน) ประธานกรรมการ</p>	 <p>(นายกิตติ พรหมแสง) กรรมการ</p>	 <p>(นายอภิรรัตน์ แก้วเพชรสมุทร) กรรมการและเลขานุการ</p>
--	--	--	--

- ที่วางแขนผลิตจากอลูมิเนียมอัลลอยด์ชุบด้วยฟองน้ำแล้วหุ้มหนังแท้สีดำ
- ขาทำจากอลูมิเนียมอัลลอยด์ ๕ แฉก ระบบล้อ ๒ ชั้น ทำจากพลาสติก Nylon
- สามารถหมุนเก้าอี้ได้รอบตัว ๓๖๐ องศาและเป็นระบบ synchronized knee-tilt ล็อกได้ ๕ ตำแหน่งเวลาเอนหรือพิง
- ปรับระดับเก้าอี้สูง-ต่ำ ระบบ Gas Lift ปรับสูงต่ำได้ ๖๐ มม.
- ผลิตภัณท์ได้รับมาตรฐาน ISO 9001 และ ISO 14000 ผลิตภัณท์ไม้ E1 WOOD WITH LOWEST FORMALDEHYDE เฟอร์นิเจอร์ไม้ทุกชนิดผลิตไม้ E1 มาตรฐาน ยุโรปและญี่ปุ่นมีสารฟอร์มาลดีไฮด์ต่ำที่สุด ไม่มีกัลลินคุณภาพไม่เสปตาไม่ระคายเคืองระบบทางเดินหายใจ
Standard E1 Wood (European Standard class 1)

ข้อกำหนดสำคัญ: รูปภาพที่นำมาประกอบนี้เพื่อเป็นตัวอย่างเท่านั้น ผู้ยื่นเสนอราคามีสิทธิ์เสนอคุณลักษณะของครุภัณฑ์ของผู้เสนอราคา เพื่อประกอบการตัดสินใจได้โดยเงื่อนไขครุภัณฑ์ที่นำมาเสนอต้องมีคุณภาพสูงกว่าที่ระบุไว้เท่านั้น

๔.๓ เก้าอี้เลคเชอร์ แบบมีแผ่นรองเรียนจำนวน ๘๒๐ ตัว

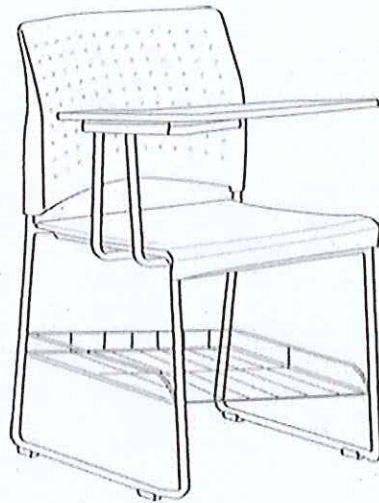

เก้าอี้เลคเชอร์ แบบมีแผ่นรองเรียน ขนาด กว้างxลึกxสูง ๕๒x๖๔x๘๓ ซม. จำนวน ๘๒๐ ตัว โดยมีคุณสมบัติไม่ต่ำกว่า รายละเอียดดังนี้

- ที่นั่ง ผลิตจากพลาสติก Polypropylene(PP) ฉีดขึ้นรูปด้วยระบบ Injection Mold ขนาดไม่น้อยกว่า กว้าง ๔๒ x ลึก ๔๓ ซม. ยึดติดกับโครงเก้าอี้ด้วยสกรูใต้ที่นั่ง ไม่น้อยกว่า ๖ จุดเพื่อความแข็งแรง

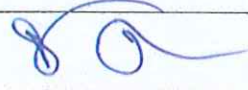
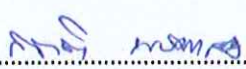
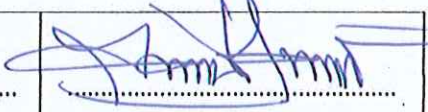
<p>คณะกรรมการ กำหนดคุณลักษณะ</p> 	 <p>(นายชาคริช รอดอำพัน) ประธานกรรมการ</p>	 <p>(นายกิตติ พรหมแสง) กรรมการ</p>	 <p>(นายอภิรัตน์ แก้วเพชรสมุทร) กรรมการและเลขานุการ</p>
--	--	---	---

- พนักพิง ผลิตจากพลาสติก Polypropylene(PP) ฉีดขึ้นรูปด้วยระบบ Injection Mold ขนาดไม่น้อยกว่ากว้าง ๔๖ x สูง ๓๒ ซม. มีรูระบายอากาศทรงกลม ยึดติดกับโครงเก้าอี้ด้วยการเสียบเข้า ยึดด้วยสกรู ๒ จุด
- โครงสร้างเก้าอี้ ผลิตจากเหล็กท่อกลม ขนาดไม่น้อยกว่า \varnothing ๕/๘ นิ้ว ทนทาน ๑.๕ มม. ดัดขึ้นรูป พ่นสีด้วยระบบ Epoxy Powder Coating
- โครงขาที่รองเขียน ผลิตจากเหล็กท่อกลม ขนาดไม่น้อยกว่า \varnothing ๕/๘ นิ้ว ทนทาน ๑.๕ มม. ๒ เส้น ดัดขึ้นรูป มีคานเหล็กท่อเหลี่ยม ขนาดไม่น้อยกว่า กว้าง 20x 30 ซม. ทนทานไม่น้อยกว่า ๓ มม. พ่นสีด้วยระบบ Epoxy Powder Coating โดยมีกลไกสามารถเปิดแผ่นรองเขียนขึ้นด้านบนได้
- แผ่นเลคเซอร์ไม้ พับได้ ปิดผิวด้วยลามิเนต Laminate ปิดขอบ PVC Edge ความหนาไม่น้อยกว่า ๑๖ มม. โครงสร้างเหล็กกับแผ่นเลคเซอร์ต้องมั่นคงแข็งแรง รับน้ำหนักได้ดี

ข้อกำหนดสำคัญ: รูปภาพที่นำมาประกอบนี้เพื่อเป็นตัวอย่างเท่านั้น ผู้ยื่นเสนอราคามีสิทธิ์เสนอคุณลักษณะของครุภัณฑ์ของผู้เสนอราคา เพื่อประกอบการตัดสินใจได้โดยเงื่อนไขครุภัณฑ์ที่นำมาเสนอต้องมีคุณภาพสูงกว่าที่ระบุไว้เท่านั้น

๔.๔ ตู้เก็บเอกสาร จำนวน ๑๔ ตู้

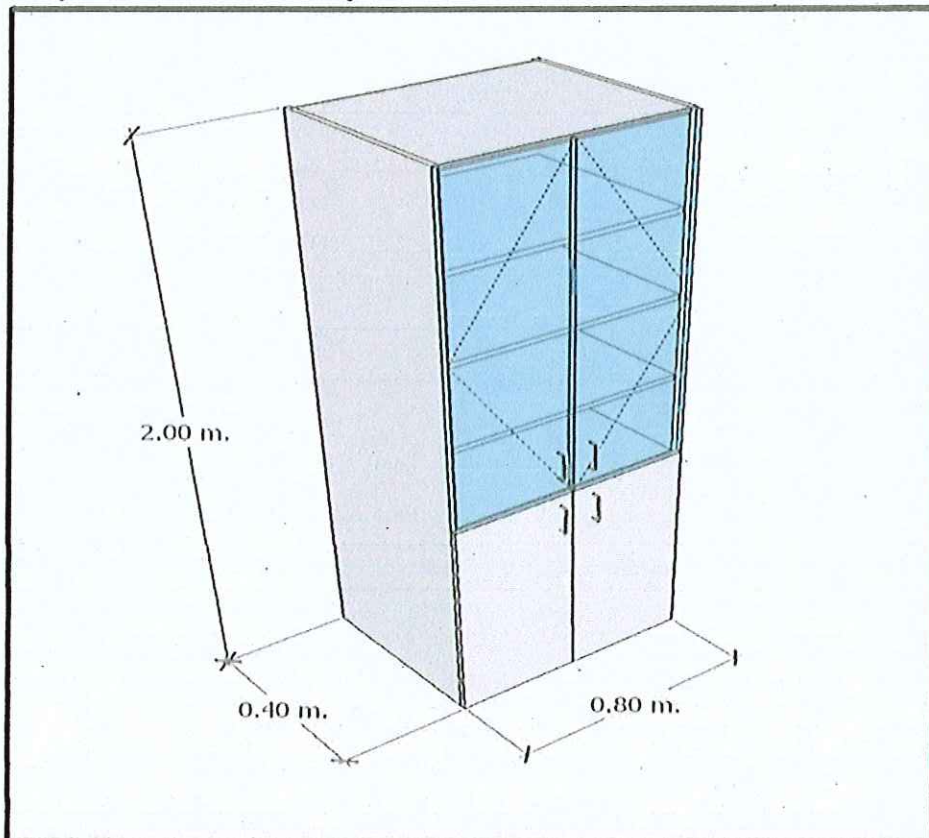

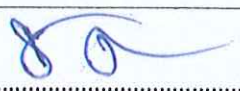
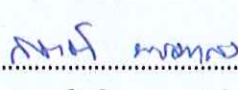
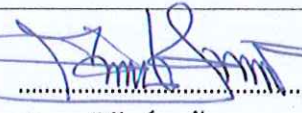



<p>คณะกรรมการ กำหนดคุณลักษณะ</p> 	<p> (นายชาคริช รอดอำพัน) ประธานกรรมการ</p>	<p> (นายกิตติ พรหมแสง) กรรมการ</p>	<p> (นายอภิรัตน์ แก้วเพชรสมุทร) กรรมการและเลขานุการ</p>
--	---	--	--

ตู้สูง ใสเอกสาร บานกระจก ขนาดกว้างxลึกxสูง ไม่น้อยกว่า ๘๐ x ๔๐ x ๒๐๐ เซนติเมตร จำนวน ๑๔ ตู้ โดยมีคุณสมบัติไม่ต่ำกว่า รายละเอียดดังนี้

- แผ่นบนตู้ ไม้ Particle Board ปิดผิว Melamine Resin Film ด้วยระบบ Short Cycle ความหนา ๑๖ มม. และปิดขอบด้วย PVC หนา ๒ มม.
- หน้าบานตู้ ไม้ Particle Board ปิดผิว Melamine Resin Film ด้วยระบบ Short Cycle ความหนา ๑๖ มม. และปิดขอบด้วย PVC หนา ๒ มม.
- แผ่นข้างตู้ ไม้ Particle Board ปิดผิว Melamine Resin Film ด้วยระบบ Short Cycle ความหนา ๑๖ มม. และปิดขอบด้วย PVC หนา ๐.๕ มม.
- หน้าบานตู้ ส่วนกระจก หนา ๕ มม.
- มือจับ เป็น DIE-CAST Aluminium
- กุญแจล็อกตู้ชนิดพับได้ เพื่อป้องกันลูกกุญแจหักจากการชน
- แผ่นปรับชั้น ไม้ Particle Board ปิดผิว Melamine Resin Film ด้วยระบบ Short Cycle ความหนา ๑๙ มม.
- ผลิตภัณฑ์ได้รับมาตรฐาน ISO 9001 และ ISO 14000 ผลิตภัณฑ์ไม้ E1 WOOD WITH LOWEST FORMALDEHYDE เฟอร์นิเจอร์ไม้ทุกชนิดผลิตไม้ E1 มาตรฐาน ยุโรปและญี่ปุ่นมาตรฐานฟอร์มาลดีไฮด์ต่ำที่สุด ไม่มีกลิ่นฉุน ไม้เสกตาไม้ระคายเคืองระบบทางเดินหายใจใน Standard E1 Wood (European Standard class 1)

ข้อกำหนดสำคัญ: รูปภาพที่นำมาประกอบนี้เพื่อเป็นตัวอย่างเท่านั้น ผู้ยื่นเสนอราคามีสิทธิ์เสนอคุณลักษณะของครุภัณฑ์ของผู้เสนอราคา เพื่อประกอบการตัดสินใจได้โดยเงื่อนไขครุภัณฑ์ที่นำมาเสนอต้องมีคุณภาพสูงกว่าที่ระบุไว้เท่านั้น

<p>คณะกรรมการ กำหนดคุณลักษณะ</p> 	 <p>(นายชาคริช รอดอำพัน) ประธานกรรมการ</p>	 <p>(นายกิตติ พรหมแสง) กรรมการ</p>	 <p>(นายอภิรัตน์ แก้วเพชรสมุทร) กรรมการและเลขานุการ</p>
--	--	--	---

๔.๕ ตู้เตี้ย จำนวน ๑๔ ตู้

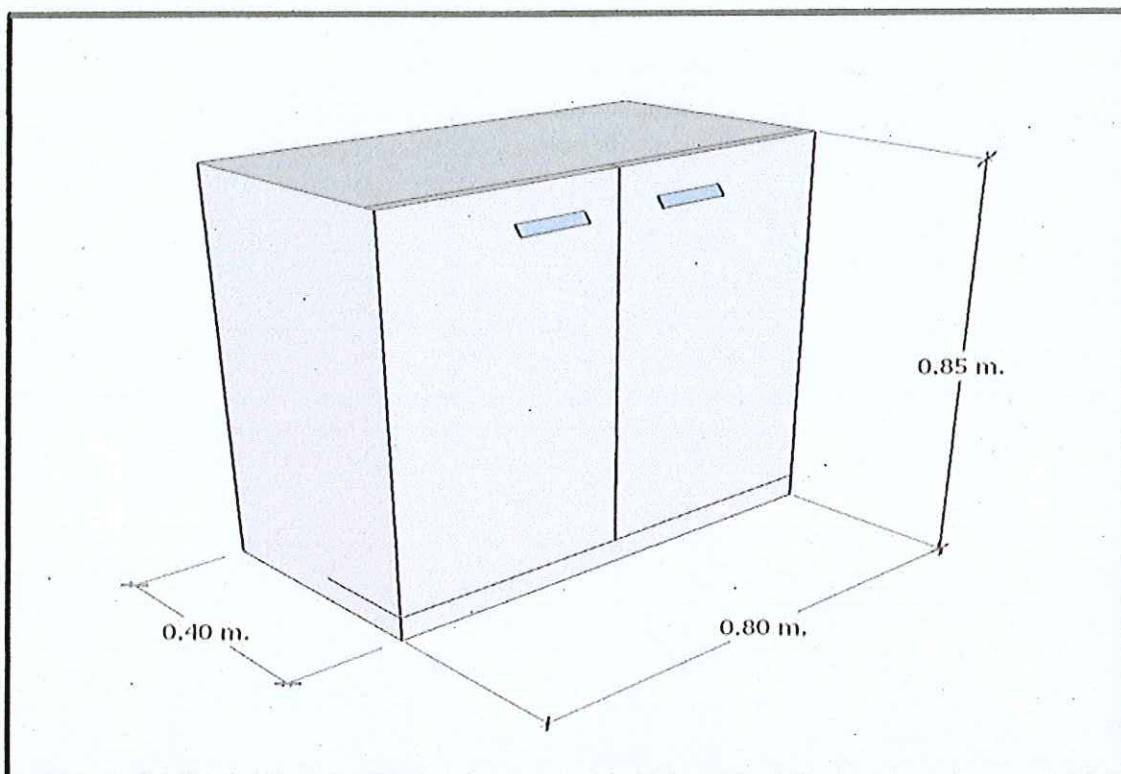

ตู้เตี้ย ใสเอกสาร ขนาดกว้างxลึกxสูง ไม่น้อยกว่า ๔๐x๘๐x๘๐ เซนติเมตร จำนวน ๑๐ ตู้ โดยมีคุณสมบัติไม่ต่ำกว่า รายละเอียดดังนี้

- แผ่นบนตู้ ไม้ Particle Board ปิดผิว Melamine Resin Film ด้วยระบบ Short Cycle ความหนา ๑๙ มม. และปิดขอบด้วย PVC หนา ๒ มม.
- หน้าบานตู้ ไม้ Particle Board ปิดผิว Melamine Resin Film ด้วยระบบ Short Cycle ความหนา ๑๖ มม. และปิดขอบด้วย PVC หนา ๒ มม.
- แผ่นข้างตู้ ไม้ Particle Board ปิดผิว Melamine Resin Film ด้วยระบบ Short Cycle ความหนา ๑๖ มม. และปิดขอบด้วย PVC หนา ๐.๕ มม.
- มือจับ วัสดุอลูมิเนียมฉีดขึ้นรูป ทำสีนิเกิลซาติน
- กุญแจล็อกตู้ชนิดพับได้ เพื่อป้องกันลูกกุญแจหักจากการชน
- แผ่นปรับชั้น เป็นไม้ Particle Board หนา ๑๙ มม. ปิดผิวด้วย Melamine Resin Film

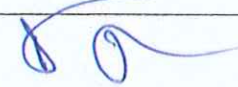
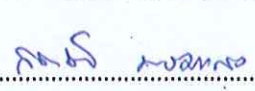
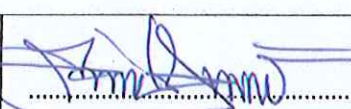
<p>คณะกรรมการ กำหนดคุณลักษณะ</p> 	 <p>(นายชาคริช รอดอำพัน) ประธานกรรมการ</p>	 <p>(นายกิตติ พรหมแสง) กรรมการ</p>	 <p>(นายอภิรรัตน์ แก้วเพชรสมุทร) กรรมการและเลขานุการ</p>
--	--	---	--

- ผลิตภัณฑ์ได้รับมาตรฐาน ISO 9001 และ ISO 14000 ผลิตภัณฑ์ไม้ E1 WOOD WITH LOWEST FORMALDEHYDE เฟอร์นิเจอร์ไม้ทุกชนิดผลิตไม้ E1 มาตรฐาน ยุโรปและญี่ปุ่นมาตรฐานฟอร์มาลดีไฮด์ต่ำที่สุด ไม่มีกลิ่นฉุน ไม้แปดตาไม่ระคายเคืองระบบทางเดินหายใจใน Standard E1 Wood (European Standard class 1).

ข้อกำหนดสำคัญ: รูปภาพที่นำมาประกอบนี้เพื่อเป็นตัวอย่างเท่านั้น ผู้ยื่นเสนอราคามีสิทธิ์เสนอคุณลักษณะของครุภัณฑ์ของผู้เสนอราคา เพื่อประกอบการตัดสินใจได้โดยเงื่อนไขครุภัณฑ์ที่นำมาเสนอต้องมีคุณภาพสูงกว่าที่ระบุไว้เท่านั้น

๕. รายละเอียดเพิ่มเติม

๕.๑ เงื่อนไขการเสนอราคา

๕.๑.๑ ผู้เสนอราคาต้องทำตารางเปรียบเทียบรายละเอียดระหว่างอุปกรณ์ที่เสนอกับรายละเอียดที่กำหนดไว้ ว่าตรงกันหรือไม่เพื่อประกอบการพิจารณาของคณะกรรมการ สำหรับตรวจสอบคุณสมบัติทางด้านเทคนิค ทั้งนี้ต้องแนบเอกสารคุณสมบัติของอุปกรณ์ที่เสนอ ซึ่งมีใช้เกิดจากการพิมพ์ขึ้นเอง เช่น รุ่นที่เสนอ ,Specification Test Report , Datasheet , White Paper , Manual จัดเป็นเอกสารรวมเล่มจำนวน ๑ ชุด โดยแนบรายละเอียดมาให้สมบูรณ์ ทั้งนี้ หากผู้เสนอราคารายใดแสดงรายละเอียดที่กำหนดไว้ในคุณลักษณะไม่ครบถ้วนตามที่ระบุมาในเอกสาร มหาวิทยาลัย ขอสงวนสิทธิ์ที่จะไม่รับพิจารณาใด ๆ ทั้งสิ้น

๕.๒ เงื่อนไขข้อตกลงในการซื้อขาย

๕.๒.๑ ครุภัณฑ์สำนักงาน ให้ใช้ไม้ที่มีมาตรฐาน E1 Class1 พร้อมแนบใบรับรองการใช้งานด้วย

๕.๒.๒ การรับประกัน อุปกรณ์นอกเหนือจากที่ระบุการรับประกันไว้ ต้องรับประกันเป็นเวลาไม่น้อยกว่า ๑ ปี นับแต่วันที่ได้ตรวจรับไว้เรียบร้อยแล้ว

๕.๒.๓ การรับประกันครุภัณฑ์ หลังจากการติดตั้งเสร็จเรียบร้อยแล้ว ผู้ขายจะต้องรับประกันอุปกรณ์และการติดตั้ง การบริการซ่อมนอกสถานที่ (On-Site Service) ถ้าหากเกิดการชำรุดเสียหาย ด้วยเหตุประการใดก็ตามเป็นเวลา ๑ ปี นับตั้งแต่วันที่ได้ตรวจรับงาน ในระยะเวลา

ดังกล่าวนี้ ผู้ขายจะต้องทำการซ่อมแซมเปลี่ยนใหม่โดยไม่คิดมูลค่า ทั้งนี้จะต้องเกิดจากการเสียหายซึ่งเกิดขึ้นโดยการใช้งานปกติ



๖. ระยะเวลาดำเนินการ

ปีงบประมาณ ๒๕๖๒

๗. ระยะเวลาส่งมอบของหรือส่งมอบงาน

กำหนดส่งมอบงานภายใน ๙๐ วัน นับตั้งแต่วันเริ่มทำงานตามสัญญา

กำหนดยื่นราคา ๑๒๐ วัน

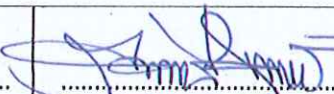
<p>คณะกรรมการ กำหนดคุณลักษณะ</p> 	 <p>(นายชาคริช รอดอำพัน) ประธานกรรมการ</p>	 <p>(นายกิตติ พรหมแสง) กรรมการ</p>	 <p>(นายยอธีร์ แก้วเพชรสมุทร) กรรมการและเลขานุการ</p>
--	---	--	--

๗. ระยะเวลาดำเนินการ

ปีงบประมาณ ๒๕๖๒

๘. ระยะเวลาส่งมอบของหรือส่งมอบงาน

กำหนดส่งมอบงานภายใน ๙๐ วัน นับตั้งแต่วันเริ่มทำงานตามสัญญา

กำหนดยื่นราคา ๑๒๐ วัน

๙. วงเงินในการจัดหา



จำนวนเงิน ๓,๕๐๐,๐๐๐.๐๐ บาท (สามล้านห้าแสนบาทถ้วน)

๑๐. สถานที่ติดต่อเพื่อขอทราบข้อมูลเพิ่มเติม

มหาวิทยาลัยสวนดุสิต กองคลัง (งานพัสดุ) เลขที่ 295 ถนนนครราชสีมา แขวงดุสิต เขตดุสิต

กรุงเทพมหานคร โทร. ๐ ๒๒๔๔ ๕๑๑๐ ถึง ๕๑๑๔ โทรสาร ๐ ๒๒๔๔ ๕๑๑๕

E - mail address : suply@dusit.ac.th

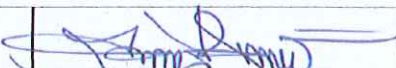
<p>คณะกรรมการ กำหนดคุณลักษณะ</p> 	 <p>(นายชาคริช รอดอำพัน) ประธานกรรมการ</p>	 <p>(นายกิตติ พรหมแสง) กรรมการ</p>	 <p>(นายอภิรัตน์ แก้วเพชรสมุทร) กรรมการและเลขานุการ</p>
--	---	--	--

