

(ร่าง)



ประกาศมหาวิทยาลัยสวณดุสิต

เรื่อง ประกวดราคาซื้อครุภัณฑ์ประกอบอาคารเรียนปฏิบัติการเอนกประสงค์ ศูนย์การศึกษาอกที่ตั้งลำปาง
ตำบลสบตุ๋ย อำเภอเมืองลำปาง จังหวัดลำปาง จำนวน ๑ ชุด
ด้วยวิธีประกวดราคาอิเล็กทรอนิกส์ (e-bidding)

มหาวิทยาลัยสวณดุสิต มีความประสงค์จะประกวดราคาซื้อครุภัณฑ์ประกอบอาคารเรียนปฏิบัติการเอนกประสงค์ ศูนย์การศึกษาอกที่ตั้งลำปาง ตำบลสบตุ๋ย อำเภอเมืองลำปาง จังหวัดลำปาง จำนวน ๑ ชุด ด้วยวิธีประกวดราคาอิเล็กทรอนิกส์ ราคากลางของงานซื้อในการประกวดราคาครั้งนี้ เป็นเงินทั้งสิ้น ๗,๘๕๘,๐๐๐.๐๐ บาท (เจ็ดล้านแปดแสนห้าหมื่นบาทถ้วน) ตามรายการ ดังนี้

๑. โต๊ะพับขาวพร้อมเก้าอี้	จำนวน ๑๐๐ งาน
๒. โต๊ะทำงาน พร้อมเก้าอี้	จำนวน ๑๖ งาน
๓. เก้าอี้นั่งคอย	จำนวน ๑ ชุด
๔. โต๊ะทำงานรูปตัวแอล พร้อมเก้าอี้	จำนวน ๓ ตัว
๕. ตู้เตี้ย	จำนวน ๖ ตู้
๖. โซฟา	จำนวน ๑ ชุด
๗. โต๊ะคอมพิวเตอร์พร้อมเก้าอี้	จำนวน ๒๔ ชุด
๘. โต๊ะเรียนพร้อมเก้าอี้เด็กประถม	จำนวน ๒๒ ชุด
๙. ระบบโสตทัศนูปกรณ์ห้องเรียน	จำนวน ๑๒ ห้อง
๑๐. กระดาน White board	จำนวน ๑๔ อัน
๑๑. บอร์ดไม้ก๊อก	จำนวน ๒๘ อัน
๑๒. ผ้า màn	จำนวน ๒๑๖ ชุด
๑๓. ป้ายบันไดหนีไฟ	จำนวน ๑ ชุด
๑๔. อ่างสแตนเลส 2 หลุม คัดแยกอาหาร	จำนวน ๒ อ่าง
๑๕. อ่างล้างมือสแตนเลส	จำนวน ๑ อ่าง

ผู้ยื่นข้อเสนอจะต้องมีคุณสมบัติ ดังต่อไปนี้

๑. มีความสามารถตามกฎหมาย
๒. ไม่เป็นบุคคลล้มละลาย
๓. ไม่อยู่ระหว่างเลิกกิจการ

๔. ไม่เป็นบุคคลซึ่งอยู่ระหว่างถูกระงับการยื่นข้อเสนอหรือทำสัญญา กับหน่วยงานของรัฐ

ไว้ชั่วคราวเนื่องจากเป็นผู้ที่ไม่ผ่านเกณฑ์การประเมินผลการปฏิบัติงานของผู้ประกอบการตามระเบียบที่รัฐมนตรีว่าการกระทรวงการคลังกำหนดตามที่ประกาศเผยแพร่ในระบบเครือข่ายสารสนเทศของกรมบัญชีกลาง

๕. ไม่เป็นบุคคลซึ่งถูกระบุชื่อไว้ในบัญชีรายชื่อผู้ทำงานและได้แจ้งเวียนชื่อให้เป็นผู้ทำงานของหน่วยงานของรัฐในระบบเครือข่ายสารสนเทศของกรมบัญชีกลาง ซึ่งรวมถึงนิติบุคคลที่ผู้ทำงานเป็นหุ้นส่วนผู้จัดการ กรรมการผู้จัดการ ผู้บริหาร ผู้มีอำนาจในการดำเนินงานในกิจการของนิติบุคคลนั้นด้วย

๖. มีคุณสมบัติและไม่มีลักษณะต้องห้ามตามที่คณะกรรมการนโยบายการจัดซื้อจัดจ้างและการบริหารพัสดุภาครัฐกำหนดในราชกิจจานุเบกษา

๗. เป็นนิติบุคคลผู้มีอาชีพขายพัสดุที่ประกวดราคาซื้อด้วยวิธีประกวดราคาอิเล็กทรอนิกส์ดังกล่าว

๘. ไม่เป็นผู้มีผลประโยชน์ร่วมกันกับผู้ยื่นข้อเสนอรายอื่นที่เข้ายื่นข้อเสนอให้แก่มหาวิทยาลัยสวนดุสิต ณ วันประกาศประกวดราคาอิเล็กทรอนิกส์ หรือไม่เป็นผู้กระทำการอันเป็นการขัดขวางการแข่งขันอย่างเป็นธรรมในการประกวดราคาอิเล็กทรอนิกส์ครั้งนี้

๙. ไม่เป็นผู้ได้รับเอกสิทธิ์หรือความคุ้มกัน ซึ่งอาจปฏิเสธไม่ยอมขึ้นศาลไทย เว้นแต่รัฐบาลของผู้ยื่นข้อเสนอได้มีคำสั่งให้สละเอกสิทธิ์และความคุ้มกันเช่นนั้น

๑๐. ผู้ยื่นข้อเสนอต้องลงทะเบียนในระบบจัดซื้อจัดจ้างภาครัฐด้วยอิเล็กทรอนิกส์ (Electronic Government Procurement : e - GP) ของกรมบัญชีกลาง

๑๑. ผู้ยื่นข้อเสนอซึ่งได้รับคัดเลือกเป็นคู่สัญญาต้องลงทะเบียนในระบบจัดซื้อจัดจ้างภาครัฐด้วยอิเล็กทรอนิกส์ (Electronic Government Procurement : e - GP) ของกรมบัญชีกลาง ตามที่คณะกรรมการ ป.ป.ช. กำหนด

๑๒. ผู้ยื่นข้อเสนอต้องไม่อยู่ในฐานะเป็นผู้ไม่แสดงบัญชีรายรับรายจ่ายหรือแสดงบัญชีรายรับรายจ่ายไม่ถูกต้องครบถ้วนในสาระสำคัญ ตามที่คณะกรรมการ ป.ป.ช. กำหนด

๑๓. ผู้ยื่นข้อเสนอซึ่งได้รับคัดเลือกเป็นคู่สัญญาต้องรับและจ่ายเงินผ่านบัญชีธนาคารเว้นแต่การจ่ายเงินแต่ละครั้งซึ่งมีมูลค่าไม่เกินสามหมื่นบาทคู่สัญญาอาจจ่ายเป็นเงินสดก็ได้ ตามที่คณะกรรมการ ป.ป.ช. กำหนด

๑๔. ผู้ยื่นข้อเสนอต้องเคยมีผลงานด้านงานจำหน่ายครุภัณฑ์และติดตั้งครุภัณฑ์สำนักงาน ตามที่ประกวดราคางานซื้อในครั้งนี้ โดยมีมูลค่าในสัญญาไม่น้อยกว่า 3,929,500.00 บาท (สามล้านเก้าแสนสองหมื่นเก้าพันห้าร้อยบาทถ้วน) มีอายุผลงานไม่เกิน 5 ปี นับจากวันทำการแล้วเสร็จตามสัญญาจนถึงวันที่ยื่นซองเอกสารประกวดราคาครั้งนี้ เป็นผลงานที่ดีเป็นที่ยอมรับในมาตรฐานทั่วไปและปฏิบัติถูกต้องตามเงื่อนไขแห่งสัญญานั้นทุกประการ และเป็นผลงานที่เป็นคู่สัญญาโดยตรงกับส่วนราชการ หน่วยงานตามกฎหมายว่าด้วยระเบียบบริหารราชการส่วนท้องถิ่นหน่วยงานอื่นซึ่งมีกฎหมายบัญญัติให้มีฐานะเป็นราชการบริหารส่วนท้องถิ่น รัฐวิสาหกิจ หรือหน่วยงานเอกชนที่มหาวิทยาลัยเชื่อถือ (กรณีเป็นผลงานเอกชนจะต้องมีหลักฐานใบรับเงินทุกงวดตลอดจนหลักฐานการเสียภาษีของงานนั้นจากกรมสรรพากรแนบมาด้วย) โดยให้แนบสำเนาหนังสือรับรองผลงานและสำเนาหนังสือสัญญามาแสดงในวันยื่นเอกสารการเสนอราคา และผลงานดังกล่าว มหาวิทยาลัยหรือคณะกรรมการประกวดราคามีสิทธิเข้าไปดูสถานที่หรือตรวจสอบผลงานนั้น เพื่อประกอบการพิจารณาคัดเลือกผู้เสนอราคาที่มีคุณภาพและคุณสมบัติที่เป็นประโยชน์ต่อทางราชการได้

ผู้ยื่นข้อเสนอต้องยื่นข้อเสนอและเสนอราคาทางระบบจัดซื้อจัดจ้างภาครัฐด้วยอิเล็กทรอนิกส์ ในวันที่ระหว่างเวลา ๐๘.๓๐ น. ถึง ๑๖.๓๐ น.

ผู้สนใจสามารถขอรับเอกสารประกวดราคาอิเล็กทรอนิกส์ โดยดาวน์โหลดเอกสารผ่านทางระบบจัดซื้อจัดจ้างภาครัฐด้วยอิเล็กทรอนิกส์ได้ตั้งแต่วันที่ประกาศจนถึงก่อนวันเสนอราคา

ผู้สนใจสามารถขอซื้อเอกสารประกวดราคาด้วยอิเล็กทรอนิกส์ ในราคาชุดละ ๒๕๐.๐๐ บาท (สองร้อยห้าสิบบาทถ้วน) ผ่านทางระบบจัดซื้อจัดจ้างภาครัฐด้วยอิเล็กทรอนิกส์และชำระเงินผ่านทางธนาคาร ตั้งแต่วันที่ถึงวันที่..... โดยดาวน์โหลดเอกสารผ่านทางระบบจัดซื้อจัดจ้างภาครัฐด้วยอิเล็กทรอนิกส์ได้ภายหลังจากชำระเงินเป็นที่เรียบร้อยแล้วจนถึงก่อนวันเสนอราคา

ผู้สนใจสามารถดูรายละเอียดได้ที่เว็บไซต์ www.dusit.ac.th และ www.supply.dusit.ac.th หรือ www.gprocurement.go.th หรือ สอบถามทางโทรศัพท์หมายเลข ๐-๒๒๔๔-๕๑๑๐ ถึง ๕๑๑๔ ในวันและเวลาราชการ

ประกาศ ณ วันที่ ตุลาคม ๒๕๖๑

(รองศาสตราจารย์ศิริโรจน์ ผลพันธิน)
อธิการบดีมหาวิทยาลัยสวนดุสิต

(ร่าง)

เอกสารประกวดราคาซื้อด้วยวิธีประกวดราคาอิเล็กทรอนิกส์ (e-bidding)

เลขที่

การซื้อครุภัณฑ์ประกอบอาคารเรียนปฏิบัติการเอนกประสงค์ ศูนย์การศึกษานอกที่ตั้งลำปาง
ตำบลสบตุ๋ย อำเภอเมืองลำปาง จังหวัดลำปาง จำนวน ๑ ชุด

ตามประกาศมหาวิทยาลัยสวนดุสิต

ลงวันที่ ตุลาคม ๒๕๖๑

มหาวิทยาลัยสวนดุสิต ซึ่งต่อไปนี้เรียกว่า “มหาวิทยาลัย” มีความประสงค์จะประกวดราคาซื้อด้วยวิธี
ประกวดราคาอิเล็กทรอนิกส์ ตามรายการ ดังนี้

๑. โต๊ะพับขาวพร้อมเก้าอี้	จำนวน ๑๐๐ งาน
๒. โต๊ะทำงาน พร้อมเก้าอี้	จำนวน ๑๖ งาน
๓. เก้าอี้หนังคอย	จำนวน ๑ ชุด
๔. โต๊ะทำงานรูปตัวแอล พร้อมเก้าอี้	จำนวน ๓ ตัว
๕. ตู้เตี้ย	จำนวน ๖ ตู้
๖. โซฟา	จำนวน ๑ ชุด
๗. โต๊ะคอมพิวเตอร์พร้อมเก้าอี้	จำนวน ๒๔ ชุด
๘. โต๊ะเรียนพร้อมเก้าอี้เด็กประถม	จำนวน ๒๒ ชุด
๙. ระบบโสตทัศนูปกรณ์ห้องเรียน	จำนวน ๑๒ ห้อง
๑๐. กระดาน White board	จำนวน ๑๔ อัน
๑๑. บอร์ดไม้ก๊อก	จำนวน ๒๘ อัน
๑๒. ผ้า màn	จำนวน ๒๑๖ ชุด
๑๓. ป้ายบันไดหนีไฟ	จำนวน ๑ ชุด
๑๔. อ่างสแตนเลส 2 หลุม คัดแยกอาหาร	จำนวน ๒ อ่าง
๑๕. อ่างล้างมือสแตนเลส	จำนวน ๑ อ่าง

พัสดุที่จะซื้อนี้ต้องเป็นของแท้ ของใหม่ ไม่เคยใช้งานมาก่อน ไม่เป็นของเก่าเก็บ อยู่ในสภาพที่จะใช้งานได้ทันที
และมีคุณลักษณะเฉพาะตรงตามที่กำหนดไว้ในเอกสารประกวดราคาซื้อด้วยวิธีประกวดราคาอิเล็กทรอนิกส์
ฉบับนี้ โดยมีข้อแนะนำและข้อกำหนด ดังต่อไปนี้

๑. เอกสารแนบท้ายเอกสารประกวดราคาอิเล็กทรอนิกส์

- ๑.๑ รายละเอียดคุณลักษณะเฉพาะ
- ๑.๒ แบบใบเสนอราคาที่กำหนดไว้ในระบบจัดซื้อจัดจ้างภาครัฐด้วยอิเล็กทรอนิกส์
- ๑.๓ แบบสัญญาซื้อขาย
- ๑.๔ แบบหนังสือค้ำประกัน
 - (๑) หลักประกันการเสนอราคา
 - (๒) หลักประกันสัญญา
- ๑.๕ บทนิยาม
 - (๑) ผู้มีผลประโยชน์ร่วมกัน
 - (๒) การขัดขวางการแข่งขันอย่างเป็นธรรม
- ๑.๖ แบบบัญชีเอกสารที่กำหนดไว้ในระบบจัดซื้อจัดจ้างภาครัฐด้วยอิเล็กทรอนิกส์
 - (๑) บัญชีเอกสารส่วนที่ ๑
 - (๒) บัญชีเอกสารส่วนที่ ๒
- ๑.๗

๒. คุณสมบัติของผู้ยื่นข้อเสนอ

๒.๑ มีความสามารถตามกฎหมาย

๒.๒ ไม่เป็นบุคคลล้มละลาย

๒.๓ ไม่อยู่ระหว่างเลิกกิจการ

๒.๔ ไม่เป็นบุคคลซึ่งอยู่ระหว่างถูกระงับการยื่นข้อเสนอหรือทำสัญญากับหน่วยงานของรัฐไว้ชั่วคราว เนื่องจากเป็นผู้ที่ไม่ผ่านเกณฑ์การประเมินผลการปฏิบัติงานของผู้ประกอบการตามระเบียบที่รัฐมนตรีว่าการกระทรวงการคลังกำหนดตามที่ประกาศเผยแพร่ในระบบเครือข่ายสารสนเทศของกรมบัญชีกลาง

๒.๕ ไม่เป็นบุคคลซึ่งถูกระงับชื่อไว้ในบัญชีรายชื่อผู้ทำงานและได้แจ้งเวียนชื่อให้เป็นผู้ทำงานของหน่วยงานของรัฐในระบบเครือข่ายสารสนเทศของกรมบัญชีกลาง ซึ่งรวมถึงนิติบุคคลที่ผู้ทำงานเป็นหุ้นส่วนผู้จัดการ กรรมการผู้จัดการ ผู้บริหาร ผู้มีอำนาจในการดำเนินงานในกิจการของนิติบุคคลนั้นด้วย

๒.๖ มีคุณสมบัติและไม่มีลักษณะต้องห้ามตามที่คณะกรรมการนโยบายการจัดซื้อจัดจ้างและการบริหารพัสดุภาครัฐกำหนดในราชกิจจานุเบกษา

๒.๗ เป็นนิติบุคคลผู้มีอาชีพขายพัสดุที่ประกวดราคาอิเล็กทรอนิกส์ดังกล่าว

๒.๘ ไม่เป็นผู้มีผลประโยชน์ร่วมกันกับผู้ยื่นข้อเสนอรายอื่นที่เข้ายื่นข้อเสนอให้แก่มหาวิทยาลัยสวนดุสิต ณ วันประกาศประกวดราคาอิเล็กทรอนิกส์ หรือไม่เป็นผู้กระทำการอันเป็นการขัดขวางการแข่งขันอย่างเป็นธรรมในการประกวดราคาอิเล็กทรอนิกส์ครั้งนี้

๒.๙ ไม่เป็นผู้ได้รับเอกสิทธิ์หรือความคุ้มกัน ซึ่งอาจปฏิเสธไม่ยอมขึ้นศาลไทย เว้นแต่รัฐบาลของผู้ยื่นข้อเสนอได้มีคำสั่งให้สละเอกสิทธิ์และความคุ้มกันเช่นนั้น

๒.๑๐ ผู้ยื่นข้อเสนอต้องลงทะเบียนในระบบจัดซื้อจัดจ้างภาครัฐด้วยอิเล็กทรอนิกส์ (Electronic Government Procurement: e - GP) ของกรมบัญชีกลาง

๒.๑๑ ผู้ยื่นข้อเสนอซึ่งได้รับการคัดเลือกเป็นคู่สัญญาต้องลงทะเบียนในระบบจัดซื้อจัดจ้างภาครัฐด้วยอิเล็กทรอนิกส์ (Electronic Government Procurement: e - GP) ของกรมบัญชีกลางตามที่คณะกรรมการ ป.ป.ช. กำหนด

๒.๑๒ ผู้ยื่นข้อเสนอต้องไม่อยู่ในฐานะเป็นผู้ไม่แสดงบัญชีรายรับรายจ่าย หรือแสดงบัญชีรายรับรายจ่ายไม่ถูกต้องครบถ้วนในสาระสำคัญ ตามที่คณะกรรมการ ป.ป.ช. กำหนด

๒.๑๓ ผู้ยื่นข้อเสนอซึ่งได้รับคัดเลือกเป็นคู่สัญญาต้องรับและจ่ายเงินผ่านบัญชีธนาคาร เว้นแต่การจ่ายเงินแต่ละครั้งซึ่งมีมูลค่าไม่เกินสามหมื่นบาทคู่สัญญาอาจจ่ายเป็นเงินสดก็ได้ ตามที่คณะกรรมการ ป.ป.ช. กำหนด

๒.๑๔ ผู้ยื่นข้อเสนอต้องเคยมีผลงานด้านงานจำหน่ายครุภัณฑ์และติดตั้งครุภัณฑ์สำนักงานตามที่ประกวดราคางานซื้อในครั้ง นี้ โดยมีมูลค่าในสัญญาเดียวไม่น้อยกว่า 3,929,500.00 บาท (สามล้านเก้าแสนสองหมื่นเก้าพันห้าร้อยบาทถ้วน) มีอายุผลงานไม่เกิน 5 ปี นับจากวันทำการแล้วเสร็จตามสัญญาจนถึงวันที่ยื่นซองเอกสารประกวดราคาครั้งนี้ เป็นผลงานที่ดีเป็นที่ยอมรับในมาตรฐานทั่วไปและปฏิบัติตามเงื่อนไขแห่งสัญญานั้นทุกประการ และเป็นผลงานที่เป็นคู่สัญญาโดยตรงกับส่วนราชการ หน่วยงานตามกฎหมายว่าด้วยระเบียบบริหารราชการส่วนท้องถิ่นหน่วยงานอื่นซึ่งมีกฎหมายบัญญัติให้มีฐานะเป็นราชการบริหารส่วนท้องถิ่น รัฐวิสาหกิจ หรือหน่วยงานเอกชนที่มหาวิทยาลัยเชื่อถือ (กรณีเป็นผลงานเอกชนจะต้องมีหลักฐานใบรับเงินทุกงวดตลอดจนหลักฐานการเสียภาษีของงานนั้นจากกรมสรรพากรแนบมาด้วย) โดยให้แนบสำเนาหนังสือรับรองผลงานและสำเนาหนังสือสัญญามาแสดงในวันยื่นเอกสารการเสนอราคา และผลงานดังกล่าว มหาวิทยาลัยหรือคณะกรรมการประกวดราคามีสิทธิเข้าไปดูสถานที่หรือตรวจสอบผลงานนั้น เพื่อประกอบการพิจารณาคัดเลือกผู้เสนอราคาที่มีคุณภาพและคุณสมบัติที่เป็นประโยชน์ต่อทางราชการได้

๓. หลักฐานการยื่นข้อเสนอ

ผู้ยื่นข้อเสนอจะต้องเสนอเอกสารหลักฐานยื่นมาพร้อมกับการเสนอราคาทางระบบจัดซื้อจัดจ้างภาครัฐด้วยอิเล็กทรอนิกส์ โดยแยกเป็น ๒ ส่วน คือ

๓.๑ ส่วนที่ ๑ อย่างน้อยต้องมีเอกสารดังต่อไปนี้

(๑) ในกรณีผู้ยื่นข้อเสนอเป็นนิติบุคคล

(ก) ห้างหุ้นส่วนสามัญหรือห้างหุ้นส่วนจำกัด ให้ยื่นสำเนาหนังสือรับรองการจดทะเบียนนิติบุคคล บัญชีรายชื่อหุ้นส่วนผู้จัดการ ผู้มีอำนาจควบคุม (ถ้ามี) พร้อมทั้งรับรองสำเนาถูกต้อง

(ข) บริษัทจำกัดหรือบริษัทมหาชนจำกัด ให้ยื่นสำเนาหนังสือรับรองการจดทะเบียนนิติบุคคล หนังสือบริคณห์สนธิ บัญชีรายชื่อกรรมการผู้จัดการ ผู้มีอำนาจควบคุม (ถ้ามี) และบัญชีผู้ถือหุ้นรายใหญ่ (ถ้ามี) พร้อมทั้งรับรองสำเนาถูกต้อง

(๒) ในกรณีผู้ยื่นข้อเสนอเป็นบุคคลธรรมดาหรือคณะบุคคลที่มีใช้นิติบุคคล ให้ยื่นสำเนาบัตรประจำตัวประชาชนของผู้ยื่น สำเนาข้อตกลงที่แสดงถึงการเข้าเป็นหุ้นส่วน (ถ้ามี) สำเนาบัตรประจำตัวประชาชนของผู้เป็นหุ้นส่วน หรือสำเนาหนังสือเดินทางของผู้เป็นหุ้นส่วนที่ได้ถือสัญชาติไทย พร้อมทั้งรับรองสำเนาถูกต้อง

(๓) ในกรณีผู้ยื่นข้อเสนอเป็นผู้ยื่นข้อเสนอร่วมกันในฐานะเป็นผู้ร่วมค้า ให้ยื่นสำเนาสัญญาของการเข้าร่วมค้า และเอกสารตามที่ระบุไว้ใน (๑) หรือ (๒) ของผู้ร่วมค้า แล้วแต่กรณี

(๔) สำเนาใบทะเบียนพาณิชย์ สำเนาใบทะเบียนภาษีมูลค่าเพิ่ม (ถ้ามี) พร้อมรับรองสำเนาถูกต้อง

(๕) บัญชีเอกสารส่วนที่ ๑ ทั้งหมดที่ได้ยื่นพร้อมกับการเสนอราคาทางระบบจัดซื้อจัดจ้างภาครัฐด้วยอิเล็กทรอนิกส์ ตามแบบในข้อ ๑.๖ (๑) โดยไม่ต้องแนบในรูปแบบ PDF File (Portable Document Format)

ทั้งนี้ เมื่อผู้ยื่นข้อเสนอดำเนินการแนบไฟล์เอกสารตามบัญชีเอกสารส่วนที่ ๑ ครบถ้วน ถูกต้องแล้ว ระบบจัดซื้อจัดจ้างภาครัฐด้วยอิเล็กทรอนิกส์จะสร้างบัญชีเอกสารส่วนที่ ๑ ตามแบบในข้อ ๑.๖ (๑) ให้โดยผู้ยื่นข้อเสนอไม่ต้องแนบบัญชีเอกสารส่วนที่ ๑ ดังกล่าวในรูปแบบ PDF File (Portable Document Format)

๓.๒ ส่วนที่ ๒ อย่างน้อยต้องมีเอกสารดังต่อไปนี้

(๑) ในกรณีที่ผู้ยื่นข้อเสนอมอบอำนาจให้บุคคลอื่นกระทำการแทนให้แนบหนังสือมอบอำนาจซึ่งติดอากรแสตมป์ตามกฎหมาย โดยมีหลักฐานแสดงตัวตนของผู้มอบอำนาจและผู้รับมอบอำนาจ ทั้งนี้หากผู้รับมอบอำนาจเป็นบุคคลธรรมดาต้องเป็นผู้ที่บรรลุนิติภาวะตามกฎหมายแล้วเท่านั้น

(๒) แคตตาล็อกและ/หรือแบบรูปรายการละเอียดคุณลักษณะเฉพาะ ตามข้อ ๔.๔

(๓) หลักประกันการเสนอราคาตามข้อ ๕.

(๔) ตารางเปรียบเทียบข้อกำหนดและรายละเอียดคุณลักษณะเฉพาะ

(๕) สำเนาหนังสือรับรองผลงานและสำเนาหนังสือสัญญา พร้อมทั้งรับรองสำเนาถูกต้อง

(๖) บัญชีเอกสารส่วนที่ ๒ ทั้งหมดที่ได้ยื่นพร้อมกับการเสนอราคาทางระบบจัดซื้อจัดจ้างภาครัฐด้วยอิเล็กทรอนิกส์ ตามแบบในข้อ ๑.๖ (๒) โดยไม่ต้องแนบในรูปแบบ PDF File (Portable Document Format)

ทั้งนี้ เมื่อผู้ยื่นข้อเสนอดำเนินการแนบไฟล์เอกสารตามบัญชีเอกสารส่วนที่ ๒ ครบถ้วน ถูกต้องแล้ว ระบบจัดซื้อจัดจ้างภาครัฐด้วยอิเล็กทรอนิกส์จะสร้างบัญชีเอกสารส่วนที่ ๒ ตามแบบในข้อ ๑.๖ (๒) ให้โดยผู้ยื่นข้อเสนอไม่ต้องแนบบัญชีเอกสารส่วนที่ ๒ ดังกล่าวในรูปแบบ PDF File (Portable Document Format)

๔. การเสนอราคา

๔.๑ ผู้ยื่นข้อเสนอต้องยื่นข้อเสนอและเสนอราคาทางระบบจัดซื้อจัดจ้างภาครัฐด้วยอิเล็กทรอนิกส์ตามที่กำหนดไว้ในเอกสารประกวดราคาอิเล็กทรอนิกส์ โดยไม่มีเงื่อนไขใดๆ ทั้งสิ้น และจะต้องกรอกข้อความให้ถูกต้องครบถ้วน พร้อมทั้งหลักฐานแสดงตัวตนและทำการยืนยันตัวตนของผู้ยื่นข้อเสนอโดยไม่ต้องแนบใบเสนอราคาในรูปแบบ PDF File (Portable Document Format)

๔.๒ ในการเสนอราคาให้เสนอราคาเป็นเงินบาท และเสนอราคาได้เพียงครั้งเดียวและราคาเดียวโดยเสนอราคารวม และหรือราคาต่อหน่วย และหรือต่อรายการ ตามเงื่อนไขที่ระบุไว้ท้ายใบเสนอราคาให้ถูกต้อง ทั้งนี้ ราคารวมที่เสนอจะต้องตรงกันทั้งตัวเลขและตัวหนังสือ ถ้าตัวเลขและตัวหนังสือไม่ตรงกันให้ถือตัวหนังสือเป็นสำคัญ โดยคิดราคารวมทั้งสิ้นซึ่งรวมค่าภาษีมูลค่าเพิ่ม ภาษีอากรอื่น ค่าขนส่ง ค่าจดทะเบียน และค่าใช้จ่ายอื่นๆ ทั้งปวงไว้แล้ว จนกระทั่งส่งมอบพัสดุให้ ณ มหาวิทยาลัยสวนดุสิต ตำบลสมอพิมาย อำเภอเมืองลำปาง จังหวัดลำปาง

ราคาที่เสนอจะต้องเสนอกำหนดยื่นราคาไม่น้อยกว่า ๑๒๐ วัน ตั้งแต่วันเสนอราคาโดยภายในกำหนดยื่นราคา ผู้ยื่นข้อเสนอต้องรับผิดชอบราคาที่ตนได้เสนอไว้ และจะถอนการเสนอราคามีได้

๔.๓ ผู้ยื่นข้อเสนอจะต้องเสนอกำหนดเวลาส่งมอบพัสดุไม่เกิน ๙๐ วัน นับถัดจากวันลงนามในสัญญาซื้อขาย หรือวันที่ได้รับหนังสือแจ้งจากมหาวิทยาลัยสวนดุสิต ให้ส่งมอบพัสดุ

๔.๔ ผู้ยื่นข้อเสนอจะต้องส่งแคตตาล็อก และหรือรายละเอียดคุณลักษณะเฉพาะของครุภัณฑ์ที่ประกวดราคาครั้งนี้ไปพร้อมการเสนอราคาทางระบบจัดซื้อจัดจ้างภาครัฐด้วยอิเล็กทรอนิกส์เพื่อประกอบการพิจารณา หลักฐานดังกล่าวนี้มหาวิทยาลัยสวนดุสิตจะยึดไว้เป็นเอกสารของทางราชการ

สำหรับแคตตาล็อกที่แนบให้พิจารณา หากเป็นสำเนารูปถ่ายจะต้องรับรองสำเนาถูกต้องโดยผู้มีอำนาจทำนิติกรรมแทนนิติบุคคล หากคณะกรรมการพิจารณาผลการประกวดราคาอิเล็กทรอนิกส์มีความประสงค์จะขอคืนฉบับแคตตาล็อก ผู้ยื่นข้อเสนอจะต้องนำต้นฉบับมาให้คณะกรรมการพิจารณาผลการประกวดราคาอิเล็กทรอนิกส์ตรวจสอบภายใน ๓ วัน

๔.๕ ผู้ยื่นข้อเสนอจะต้องส่งตัวอย่างของพัสดุที่เสนอ จำนวน-..... (หน่วย) และ/หรือรายละเอียดประกอบการอธิบายเอกสารตามที่.....^{1ก} กำหนด โดยลงลายมือผู้ยื่นข้อเสนอพร้อมประทับตรา (ถ้ามี) กำกับในเอกสารด้วย พร้อมสรุปจำนวนเอกสารที่จัดส่งหรือนำมาแสดงตามบัญชีเอกสารส่วนที่ ๒ ตามแบบในข้อ ๑.๖ (๒) เพื่อใช้ในการตรวจทดลองหรือประกอบการพิจารณาในวันที่-.....ระหว่างเวลา-.....น. ถึง-.....น. ณ-.....
ทั้งนี้^{1ก}จะไม่รับผิดชอบในความเสียหายใด ๆ ที่เกิดขึ้นแก่ตัวอย่างดังกล่าว ตัวอย่างที่เหลือหรือไม่ใช้แล้ว^{1ก}จะคืนให้แก่ผู้ยื่นข้อเสนอ

๔.๖ ก่อนเสนอราคา ผู้ยื่นข้อเสนอควรตรวจดูร่างสัญญา รายละเอียดคุณลักษณะเฉพาะ ฯลฯ ให้ถี่ถ้วนและเข้าใจเอกสารประกวดราคาอิเล็กทรอนิกส์ทั้งหมดเสียก่อนที่จะตกลงยื่นข้อเสนอตามเงื่อนไขในเอกสารประกวดราคาซื้ออิเล็กทรอนิกส์

๔.๗ ผู้ยื่นข้อเสนอต้องยื่นข้อเสนอและเสนอราคาทางระบบการจัดซื้อจัดจ้างภาครัฐด้วยอิเล็กทรอนิกส์ในวันที่ ระหว่างเวลา ๐๘.๓๐ น. ถึง ๑๖.๓๐ น. และเวลาในการเสนอราคาให้ถือตามเวลาของระบบการจัดซื้อจัดจ้างภาครัฐด้วยอิเล็กทรอนิกส์เป็นเกณฑ์

เมื่อพ้นกำหนดเวลายื่นข้อเสนอและเสนอราคาแล้ว จะไม่รับเอกสารการยื่นข้อเสนอและการเสนอราคาใดๆ โดยเด็ดขาด

๔.๘ ผู้ยื่นข้อเสนอต้องจัดทำเอกสารสำหรับใช้ในการเสนอราคาในรูปแบบไฟล์เอกสารประเภท PDF File (Portable Document Format) โดยผู้ยื่นข้อเสนอต้องเป็นผู้รับผิดชอบตรวจสอบความครบถ้วน ถูกต้อง และชัดเจนของเอกสาร PDF File ก่อนที่จะยืนยันการเสนอราคา แล้วจึงส่งข้อมูล (Upload) เพื่อเป็นการเสนอราคาให้แก่มหาวิทยาลัย ผ่านทางระบบจัดซื้อจัดจ้างภาครัฐด้วยอิเล็กทรอนิกส์

๔.๙ คณะกรรมการพิจารณาผลการประกวดราคาอิเล็กทรอนิกส์ จะดำเนินการตรวจสอบคุณสมบัติของผู้ยื่นข้อเสนอแต่ละรายว่า เป็นผู้ยื่นข้อเสนอที่มีผลประโยชน์ร่วมกันกับผู้ยื่นข้อเสนอรายอื่น ตามข้อ ๑.๕ (๑) หรือไม่ หากปรากฏว่าผู้ยื่นข้อเสนอรายใดเป็นผู้ยื่นข้อเสนอที่มีผลประโยชน์ร่วมกันกับผู้ยื่นข้อเสนอรายอื่น คณะกรรมการฯ จะตัดรายชื่อผู้ยื่นข้อเสนอที่มีผลประโยชน์ร่วมกันนั้นออกจากการเป็นผู้ยื่นข้อเสนอ

หากปรากฏต่อคณะกรรมการพิจารณาผลการประกวดราคาอิเล็กทรอนิกส์ว่า ก่อนหรือในขณะที่มีการพิจารณาข้อเสนอ มีผู้ยื่นข้อเสนอรายใดกระทำการอันเป็นการขัดขวางการแข่งขันอย่างเป็นธรรม ตามข้อ ๑.๕ (๒) และคณะกรรมการฯ เชื่อว่ามีการกระทำอันเป็นการขัดขวางการแข่งขันอย่างเป็นธรรม คณะกรรมการฯ จะตัดรายชื่อผู้ยื่นข้อเสนอรายนั้นออกจากการเป็นผู้ยื่นข้อเสนอ และมหาวิทยาลัย จะพิจารณาลงโทษผู้ยื่นข้อเสนอดังกล่าวเป็นผู้ทำงาน เว้นแต่มหาวิทยาลัย จะพิจารณาเห็นว่าผู้ยื่นข้อเสนอรายนั้นมีใช่เป็นผู้ริเริ่มให้มีการกระทำดังกล่าวและได้ให้ความร่วมมือเป็นประโยชน์ต่อการพิจารณาของมหาวิทยาลัย

๔.๑๐ ผู้ยื่นข้อเสนอจะต้องปฏิบัติ ดังนี้

- (๑) ปฏิบัติตามเงื่อนไขที่ระบุไว้ในเอกสารประกวดราคาอิเล็กทรอนิกส์
- (๒) ราคาที่เสนอจะต้องเป็นราคาที่รวมภาษีมูลค่าเพิ่ม และภาษีอื่นๆ (ถ้ามี) รวมค่าใช้จ่ายที่ส่งปวงไว้ด้วยแล้ว
- (๓) ผู้ยื่นข้อเสนอจะต้องลงทะเบียนเพื่อเข้าสู่กระบวนการเสนอราคา ตามวัน เวลา ที่กำหนด
- (๔) ผู้ยื่นข้อเสนอจะถอนการเสนอราคาที่เสนอแล้วไม่ได้
- (๕) ผู้ยื่นข้อเสนอต้องศึกษาและทำความเข้าใจในระบบและวิธีการเสนอราคา ด้วยวิธีประกวดราคาอิเล็กทรอนิกส์ ของกรมบัญชีกลางที่แสดงไว้ในเว็บไซต์ www.gprocurement.go.th

๕. **หลักประกันการเสนอราคา** (ใช้สำหรับกรณีที่มีวงเงินงบประมาณการจัดซื้อ เกินกว่า 5,000,000 บาท)

ผู้ยื่นข้อเสนอต้องวางหลักประกันการเสนอราคาพร้อมกับการเสนอราคาทางระบบจัดซื้อจัดจ้างภาครัฐด้วยอิเล็กทรอนิกส์ โดยใช้หลักประกันอย่างหนึ่งอย่างใดดังต่อไปนี้ จำนวน ๓๙๒,๙๕๐.๐๐ บาท (สามแสนเก้าหมื่นสองพันเก้าร้อยห้าสิบบาทถ้วน)

๕.๑ เช็คหรือตราพท์ที่ธนาคารเซ็นสั่งจ่าย ซึ่งเป็นเช็คหรือตราพท์ลงวันที่ที่ใช้เช็คหรือตราพท์นั้นชำระต่อเจ้าหน้าที่ในวันที่ยื่นข้อเสนอ หรือก่อนวันนั้นไม่เกิน ๓ วันทำการ

๕.๒ หนังสือค้ำประกันอิเล็กทรอนิกส์ของธนาคารภายในประเทศตามแบบที่คณะกรรมการนโยบายกำหนด

๕.๓ พันธบัตรรัฐบาลไทย

๕.๔ หนังสือค้ำประกันของบริษัทเงินทุนหรือบริษัทเงินทุนหลักทรัพย์ที่ได้รับอนุญาตให้ประกอบกิจการเงินทุนเพื่อการพาณิชย์และประกอบธุรกิจค้ำประกันตามประกาศของธนาคารแห่งประเทศไทย ตามรายชื่อบริษัทเงินทุนที่ธนาคารแห่งประเทศไทยแจ้งเวียนให้ทราบ โดยอนุโลมให้ใช้ตามตัวอย่างหนังสือค้ำประกันของธนาคารที่คณะกรรมการนโยบายกำหนด

กรณีที่ผู้ยื่นข้อเสนอ นำเช็คหรือตราพท์ที่ธนาคารสั่งจ่ายหรือพันธบัตรรัฐบาลไทยหรือหนังสือค้ำประกันของบริษัทเงินทุนหรือบริษัทเงินทุนหลักทรัพย์ มาวางเป็นหลักประกันการเสนอราคาจะต้องส่งต้นฉบับเอกสารดังกล่าวมาให้มหาวิทยาลัยตรวจสอบความถูกต้องในวันที่.....ระหว่างเวลา.....น. ถึง.....น.

กรณีที่ผู้ยื่นข้อเสนออื่นข้อเสนอในรูปแบบของ “กิจการร่วมค้า” ประสงค์จะใช้หนังสือคำประกันอิเล็กทรอนิกส์ของธนาคารในประเทศเป็นหลักประกันการเสนอราคา ให้ระบุชื่อผู้ยื่นข้อเสนอในหนังสือคำประกันอิเล็กทรอนิกส์ฯ ดังนี้

(๑) กรณีที่กิจการร่วมค้าได้จดทะเบียนเป็นนิติบุคคลใหม่ ให้ระบุชื่อกิจการร่วมค้าดังกล่าวเป็นผู้ยื่นข้อเสนอ

(๒) กรณีที่กิจการร่วมค้าไม่ได้จดทะเบียนเป็นนิติบุคคลใหม่ ให้ระบุชื่อผู้เข้าร่วมค้ารายที่สัญญาร่วมค้ากำหนดให้เป็นผู้เข้ายื่นข้อเสนอกับหน่วยงานของรัฐเป็นผู้ยื่นข้อเสนอ

ทั้งนี้ “กิจการร่วมค้าที่จดทะเบียนเป็นนิติบุคคลใหม่” หมายความว่า กิจการร่วมค้าที่จดทะเบียนเป็นนิติบุคคลต่อกรมพัฒนาธุรกิจการค้า กระทรวงพาณิชย์

หลักประกันการเสนอราคาตามข้อนี้ มหาวิทยาลัย จะคืนให้ผู้ยื่นข้อเสนอหรือผู้ค้าประกันภายใน ๑๕ วัน นับถัดจากวันที่ มหาวิทยาลัย ได้พิจารณาเห็นชอบรายงานผลคัดเลือกผู้ชนะการประกวดราคาเรียบร้อยแล้ว เว้นแต่ผู้ยื่นข้อเสนอรายที่คัดเลือกไว้ซึ่งเสนอราคาต่ำสุดหรือได้คะแนนรวมสูงสุดไม่เกิน ๓ ราย ให้คืนได้ต่อเมื่อได้ทำสัญญาหรือข้อตกลง หรือผู้ยื่นข้อเสนอได้พ้นจากข้อผูกพันแล้ว

การคืนหลักประกันการเสนอราคา ไม่ว่าในกรณีใดๆ จะคืนให้โดยไม่มีดอกเบี้ย

๖. หลักเกณฑ์และสิทธิในการพิจารณา

๖.๑ ในการพิจารณาผลการยื่นข้อเสนอประกวดราคาอิเล็กทรอนิกส์ครั้งนี้ มหาวิทยาลัย จะพิจารณาตัดสินโดยใช้หลักเกณฑ์ราคา (Price)

๖.๒ การพิจารณาผู้ชนะการยื่นข้อเสนอ

(ก) กรณีใช้หลักเกณฑ์ราคาในการพิจารณาผู้ชนะการยื่นข้อเสนอมหาวิทยาลัยจะพิจารณาจากราคารวม

(ข) กรณีใช้หลักเกณฑ์ราคาประกอบเกณฑ์อื่นในการพิจารณาผู้ชนะการยื่นข้อเสนอมหาวิทยาลัยฯ จะพิจารณาโดยให้คะแนนตามปัจจัยหลักและน้ำหนักที่กำหนด ดังนี้

(๑) ราคาที่ยื่นข้อเสนอ (Price) กำหนดน้ำหนักเท่ากับร้อยละ

(๒) กำหนดน้ำหนักเท่ากับร้อยละ

(๓) กำหนดน้ำหนักเท่ากับร้อยละ

(๔) กำหนดน้ำหนักเท่ากับร้อยละ

(๕) กำหนดน้ำหนักเท่ากับร้อยละ

โดยกำหนดให้น้ำหนักรวมทั้งหมดเท่ากับร้อยละ ๑๐๐

๖.๓ หากผู้ยื่นข้อเสนอรายใดมีคุณสมบัติไม่ถูกต้องตามข้อ ๒ หรือยื่นหลักฐานการยื่นข้อเสนอไม่ถูกต้อง หรือไม่ครบถ้วนตามข้อ ๓ หรือยื่นข้อเสนอไม่ถูกต้องตามข้อ ๔ คณะกรรมการพิจารณาผลการประกวดราคาอิเล็กทรอนิกส์จะไม่รับพิจารณาข้อเสนอของผู้ยื่นข้อเสนอรายนั้น เว้นแต่ ผู้ยื่นข้อเสนอรายใดเสนอเอกสารทางเทคนิคหรือรายละเอียดคุณลักษณะเฉพาะของพัสดุที่จะขายไม่ครบถ้วน หรือเสนอรายละเอียดแตกต่างไปจากเงื่อนไขที่ มหาวิทยาลัย กำหนดไว้ในประกาศและเอกสารประกวดราคาอิเล็กทรอนิกส์ ในส่วนที่มีสาระสำคัญและความแตกต่างนั้นไม่มีผลทำให้เกิดการได้เปรียบเสียเปรียบต่อผู้ยื่นข้อเสนอรายอื่น หรือเป็นการผิดพลาดเล็กน้อย คณะกรรมการฯ อาจพิจารณาผ่อนปรนการตัดสินสิทธิผู้ยื่นข้อเสนอรายนั้น

๖.๔ มหาวิทยาลัย สงวนสิทธิ์ไม่พิจารณาข้อเสนอของผู้ยื่นข้อเสนอโดยไม่มีการผ่อนผัน
ในกรณีดังต่อไปนี้

(๑) ไม่ปรากฏชื่อผู้ยื่นข้อเสนอรายนั้นในบัญชีรายชื่อผู้รับเอกสารประกวดราคา
อิเล็กทรอนิกส์ทางระบบจัดซื้อจัดจ้างด้วยอิเล็กทรอนิกส์ หรือบัญชีรายชื่อผู้ซื้อเอกสารประกวดราคา
อิเล็กทรอนิกส์ทางระบบจัดซื้อจัดจ้างด้วยอิเล็กทรอนิกส์ ของมหาวิทยาลัย

(๒) ไม่กรอกชื่อผู้ยื่นข้อเสนอในการเสนอราคาทางระบบจัดซื้อจัดจ้างด้วย
อิเล็กทรอนิกส์

(๓) เสนอรายละเอียดแตกต่างไปจากเงื่อนไขที่กำหนดในเอกสารประกวดราคา
อิเล็กทรอนิกส์ที่เป็นสาระสำคัญ หรือมีผลทำให้เกิดความได้เปรียบเสียเปรียบแก่ผู้ยื่นข้อเสนอรายอื่น

๖.๕ ในการตัดสินใจการประกวดราคาอิเล็กทรอนิกส์หรือในการทำสัญญา คณะกรรมการ
พิจารณาผลการประกวดราคาอิเล็กทรอนิกส์หรือมหาวิทยาลัย มีสิทธิให้ผู้ยื่นข้อเสนอชี้แจงข้อเท็จจริงเพิ่มเติม
ได้มหาวิทยาลัย มีสิทธิที่จะไม่รับข้อเสนอ ไม่รับราคา หรือไม่ทำสัญญา หากข้อเท็จจริงดังกล่าว
ไม่เหมาะสมหรือไม่ถูกต้อง

๖.๖ มหาวิทยาลัย ทรงไว้ซึ่งสิทธิที่จะไม่รับราคาต่ำสุด หรือราคาหนึ่งราคาใด
หรือราคาที่เสนอทั้งหมดก็ได้ และอาจพิจารณาเลือกซื้อในจำนวน หรือขนาด หรือเฉพาะรายการหนึ่งรายการ
ใด หรืออาจจะยกเลิกการประกวดราคาอิเล็กทรอนิกส์โดยไม่พิจารณาจัดซื้อเลยก็ได้ สุดแต่จะพิจารณา ทั้งนี้
เพื่อประโยชน์ของทางราชการเป็นสำคัญ และให้ถือว่าการตัดสินใจของมหาวิทยาลัย เป็นเด็ดขาด
ผู้ยื่นข้อเสนอจะเรียกร้องค่าใช้จ่าย หรือค่าเสียหายใดๆ มิได้ รวมทั้งมหาวิทยาลัย จะพิจารณายกเลิกการ
ประกวดราคาอิเล็กทรอนิกส์และลงโทษผู้ยื่นข้อเสนอเป็นผู้ทำงาน ไม่ว่าจะเป็นผู้ยื่นข้อเสนอที่ได้รับการคัดเลือก
หรือไม่ก็ตาม หากมีเหตุที่เชื่อถือได้ว่าการยื่นข้อเสนอกระทำการโดยไม่สุจริต เช่น การเสนอเอกสารอันเป็นเท็จ
หรือใช้ข้อมูลบุคคลธรรมดา หรือนิติบุคคลอื่นมาเสนอราคาแทน เป็นต้น⁴

ในกรณีที่ผู้ยื่นข้อเสนอรายที่เสนอราคาต่ำสุด เสนอราคาต่ำจนคาดหมายได้ว่าไม่
อาจดำเนินงานตามเอกสารประกวดราคาอิเล็กทรอนิกส์ได้ คณะกรรมการพิจารณาผลการประกวดราคา
อิเล็กทรอนิกส์หรือมหาวิทยาลัย จะให้ผู้ยื่นข้อเสนอชี้แจงและแสดงหลักฐานที่ทำให้เชื่อได้ว่า ผู้ยื่นข้อเสนอ
สามารถดำเนินการตามเอกสารประกวดราคาอิเล็กทรอนิกส์ให้เสร็จสมบูรณ์ หากคำชี้แจงไม่เป็นที่รับฟังได้
มหาวิทยาลัย มีสิทธิที่จะไม่รับข้อเสนอหรือไม่รับราคาของผู้ยื่นข้อเสนอรายนั้น⁴ ทั้งนี้ ผู้ยื่นข้อเสนอดังกล่าว
ไม่มีสิทธิเรียกร้องค่าใช้จ่ายหรือค่าเสียหายใดๆ จากมหาวิทยาลัย

๖.๗ ก่อนลงนามในสัญญามหาวิทยาลัย อาจประกาศยกเลิกการประกวดราคา
อิเล็กทรอนิกส์ หากปรากฏว่ามีการกระทำที่เข้าลักษณะผู้ยื่นข้อเสนอที่ชนะการประกวดราคาหรือที่ได้รับการ
คัดเลือกมีผลประโยชน์ร่วมกัน หรือมีส่วนได้เสียกับผู้ยื่นข้อเสนอรายอื่น หรือขัดขวางการแข่งขันอย่างเป็นธรรม
หรือสมยอมกันกับผู้ยื่นข้อเสนอรายอื่น หรือเจ้าหน้าที่ในการเสนอราคา หรือสื่อว่ากระทำการทุจริตอื่นใดในการ
เสนอราคา

๗. การทำสัญญาซื้อขาย

๗.๑ ในกรณีที่ผู้ชนะการประกวดราคาอิเล็กทรอนิกส์ สามารถส่งมอบสิ่งของได้ครบถ้วน ภายใน ๕ วันทำการ นับแต่วันที่ทำข้อตกลงซื้อมหาวิทยาลัย จะพิจารณาจัดทำข้อตกลงเป็นหนังสือแทน การทำสัญญาตามแบบสัญญาดังระบุ ในข้อ ๑.๓ ก็ได้

๗.๒ ในกรณีที่ผู้ชนะการประกวดราคาอิเล็กทรอนิกส์ไม่สามารถส่งมอบสิ่งของได้ครบถ้วน ภายใน ๕ วันทำการ หรือมหาวิทยาลัย เห็นว่าไม่สมควรจัดทำข้อตกลงเป็นหนังสือตามข้อ ๗.๑ ผู้ชนะการ ประกวดราคาอิเล็กทรอนิกส์จะต้องทำสัญญาซื้อขายตามแบบสัญญาดังระบุในข้อ ๑.๓ หรือทำข้อตกลงเป็น หนังสือ กับมหาวิทยาลัย ภายใน ๗ วัน นับถัดจากวันที่ได้รับแจ้ง และจะต้องวางหลักประกันสัญญาเป็นจำนวน เงินเท่ากับร้อยละ ๕ ของราคาค่าสิ่งของที่ประกวดราคาอิเล็กทรอนิกส์ให้มหาวิทยาลัยฯ ยึดถือไว้ในขณะทำ สัญญา โดยใช้หลักประกันอย่างหนึ่งอย่างใดดังต่อไปนี้

(๑) เงินสด

(๒) เช็คหรือตราพท์ที่ธนาคารเซ็นส่งจ่าย ซึ่งเป็นเช็คหรือตราพท์ลงวันที่ที่ใช้เช็ค หรือตราพท์นั้นชำระต่อเจ้าหน้าที่ในวันทำสัญญา หรือก่อนวันนั้นไม่เกิน ๓ วันทำการ

(๓) หนังสือค้ำประกันของธนาคารภายในประเทศ ตามตัวอย่างที่ คณะกรรมการนโยบายกำหนด ดังระบุในข้อ ๑.๔ (๒) หรือจะเป็นหนังสือค้ำประกันอิเล็กทรอนิกส์ตามวิธีการที่ กรมบัญชีกลางกำหนด

(๔) หนังสือค้ำประกันของบริษัทเงินทุน หรือบริษัทเงินทุนหลักทรัพย์ที่ได้รับ อนุญาตให้ประกอบกิจการเงินทุนเพื่อการพาณิชย์และประกอบธุรกิจค้ำประกันตามประกาศของธนาคารแห่ง ประเทศไทย ตามรายชื่อบริษัทเงินทุนที่ธนาคารแห่งประเทศไทยแจ้งเวียนให้ทราบ โดยอนุโลมให้ใช้ตาม ตัวอย่างหนังสือค้ำประกันของธนาคารที่คณะกรรมการนโยบายกำหนด ดังระบุในข้อ ๑.๔ (๒)

(๕) พันธบัตรรัฐบาลไทย

หลักประกันนี้จะคืนให้ โดยไม่มีดอกเบี้ยภายใน ๑๕ วัน นับถัดจากวันที่ผู้ชนะการ ประกวดราคาอิเล็กทรอนิกส์ (ผู้ขาย) พ้นจากข้อผูกพันตามสัญญาซื้อขายแล้ว

๘. ค่าจ้างและการจ่ายเงิน

มหาวิทยาลัยจะจ่ายค่าสิ่งของซึ่งได้รวมภาษีมูลค่าเพิ่ม ตลอดจนภาษีอากรอื่นๆ และ ค่าใช้จ่ายทั้งปวงแล้วให้แก่ผู้ยื่นข้อเสนอที่ได้รับการคัดเลือกให้เป็นผู้ขาย เมื่อผู้ขายได้ส่งมอบสิ่งของได้ครบถ้วน ตามสัญญาซื้อขายหรือข้อตกลงเป็นหนังสือ และมหาวิทยาลัยได้ตรวจรับมอบสิ่งของไว้เรียบร้อยแล้ว

๙. อัตราค่าปรับ

ค่าปรับตามแบบสัญญาซื้อขายแนบท้ายเอกสารประกวดราคาอิเล็กทรอนิกส์นี้ หรือ ข้อตกลงซื้อขายเป็นหนังสือ ให้คิดในอัตราร้อยละ ๐.๒ ของราคาค่าสิ่งของที่ยังไม่ได้รับมอบต่อวัน

๑๐. การรับประกันความชำรุดบกพร่อง

ผู้ชนะการประกวดราคาอิเล็กทรอนิกส์ ซึ่งได้ทำสัญญาซื้อขายตามแบบดังระบุในข้อ ๑.๓ หรือทำข้อตกลงซื้อเป็นหนังสือ แล้วแต่กรณี จะต้องรับประกันความชำรุดบกพร่องของสิ่งของที่ซื้อขายที่เกิดขึ้น ภายในระยะเวลาไม่น้อยกว่า ๑ ปี นับถัดจากวันที่มหาวิทยาลัย ได้รับมอบสิ่งของ โดยต้องรับผิดชอบซ่อมแซม แก้ไขให้ใช้งานได้ดังเดิมภายใน ๑๕ วัน นับถัดจากวันที่ได้รับแจ้งความชำรุดบกพร่อง

๑๑. การจ่ายเงินล่วงหน้า

ผู้ยื่นข้อเสนอที่มีสิทธิเสนอขอรับเงินล่วงหน้า ในอัตราไม่เกินร้อยละ.....-..... ของราคาพัสดุที่เสนอขายทั้งหมด แต่ทั้งนี้จะต้องส่งมอบหลักประกันเงินล่วงหน้า เป็นพันธบัตรรัฐบาลไทย หรือหนังสือค้ำประกัน หรือหนังสือค้ำประกันอิเล็กทรอนิกส์ของธนาคารภายในประเทศตามแบบดั่งระบุในข้อ ๑.๔ (๓) ให้แก่มหาวิทยาลัย ก่อนการรับเงินล่วงหน้า

๑๒. ข้อสงวนสิทธิ์ในการยื่นข้อเสนอและอื่น ๆ

๑๒.๑ เงินค่าพัสดุสำหรับการซื้อครั้งนี้ ได้มาจากเงินงบประมาณประจำปี พ.ศ. ๒๕๖๒

การลงนามในสัญญาจะกระทำได้ ต่อเมื่อมหาวิทยาลัยได้รับจัดสรรเงินงบประมาณประจำปี พ.ศ. ๒๕๖๒ จากสำนักงบประมาณแล้วเท่านั้น

๑๒.๒ เมื่อมหาวิทยาลัยได้คัดเลือกผู้ยื่นข้อเสนอรายใดให้เป็นผู้ขาย และได้ตกลงซื้อสิ่งของตามการประกวดราคาอิเล็กทรอนิกส์แล้ว ถ้าผู้ขายจะต้องส่งหรือนำสิ่งของดังกล่าวเข้ามาจากต่างประเทศและของนั้นต้องนำเข้ามาโดยทางเรือในเส้นทางที่มีเรือไทยเดินอยู่ และสามารถให้บริการรับขนได้ตามที่รัฐมนตรีว่าการกระทรวงคมนาคมประกาศกำหนด ผู้ยื่นข้อเสนอซึ่งเป็นผู้ขายจะต้องปฏิบัติตามกฎหมายว่าด้วยการส่งเสริมการพาณิชย์ ดังนี้

(๑) แจ้งการส่งหรือนำสิ่งของที่ซื้อขายดังกล่าวเข้ามาจากต่างประเทศต่อกรมเจ้าท่า ภายใน ๗ วัน นับตั้งแต่วันที่ผู้ขายส่ง หรือซื้อของจากต่างประเทศ เว้นแต่เป็นของที่รัฐมนตรีว่าการกระทรวงคมนาคมประกาศยกเว้นให้บรรทุกโดยเรืออื่นได้

(๒) จัดการให้สิ่งของที่ซื้อขายดังกล่าวบรรทุกโดยเรือไทย หรือเรือที่มีสิทธิเช่นเดียวกับเรือไทย จากต่างประเทศมายังประเทศไทย เว้นแต่จะได้รับอนุญาตจากกรมเจ้าท่า ให้บรรทุกสิ่งของนั้นโดยเรืออื่นที่มีใช่เรือไทย ซึ่งจะต้องได้รับอนุญาตเช่นนั้นก่อนบรรทุกของลงเรืออื่น หรือเป็นของที่รัฐมนตรีว่าการกระทรวงคมนาคมประกาศยกเว้นให้บรรทุกโดยเรืออื่น

(๓) ในกรณีที่มิปฏิบัติตาม (๑) หรือ (๒) ผู้ขายจะต้องรับผิดชอบตามกฎหมายว่าด้วยการส่งเสริมการพาณิชย์

๑๒.๓ ผู้ยื่นข้อเสนอซึ่งมหาวิทยาลัยได้คัดเลือกแล้ว ไม่ไปทำสัญญาหรือข้อตกลงซื้อเป็นหนังสือภายในเวลาที่กำหนด ดังระบุไว้ในข้อ ๗ มหาวิทยาลัยจะริบหลักประกันการยื่นข้อเสนอ หรือเรียกธำจากผู้ออกหนังสือค้ำประกันการยื่นข้อเสนอทันที และอาจพิจารณาเรียกธำให้ชดใช้ความเสียหายอื่น (ถ้ามี) รวมทั้งจะพิจารณาให้เป็นผู้ที่จ้าง ตามระเบียบกระทรวงการคลังว่าด้วยการจัดซื้อจัดจ้างและการบริหารพัสดุภาครัฐ

๑๒.๔ มหาวิทยาลัยสงวนสิทธิ์ที่จะแก้ไขเพิ่มเติมเงื่อนไข หรือข้อกำหนดในแบบสัญญาหรือข้อตกลงซื้อเป็นหนังสือ ให้เป็นไปตามความเห็นของสำนักงานอัยการสูงสุด (ถ้ามี)

๑๒.๕ ในกรณีที่เอกสารแนบท้ายเอกสารประกวดราคาอิเล็กทรอนิกส์นี้ มีความขัดหรือแย้งกัน ผู้ยื่นข้อเสนอจะต้องปฏิบัติตามคำวินิจฉัยของมหาวิทยาลัยคำวินิจฉัยดังกล่าวให้ถือเป็นที่สุด และผู้ยื่นข้อเสนอไม่มีสิทธิเรียกร้องค่าใช้จ่ายใดๆ เพิ่มเติม

๑๒.๖ มหาวิทยาลัยอาจประกาศยกเลิกการจัดซื้อในกรณีต่อไปนี้ได้ โดยที่ผู้ยื่นข้อเสนอจะเรียกร้องค่าเสียหายใดๆ จากมหาวิทยาลัยไม่ได้

(๑) มหาวิทยาลัยไม่ได้รับการจัดสรรเงินที่จะใช้ในการจัดซื้อหรือที่ได้รับจัดสรรแต่ไม่เพียงพอที่จะทำการจัดซื้อครั้งนี้ต่อไป

(๒) มีการกระทำที่เข้าลักษณะผู้ยื่นข้อเสนอที่ชนะการจัดซื้อหรือที่ได้รับการคัดเลือกมีผลประโยชน์ร่วมกัน หรือมีส่วนได้เสียกับผู้ยื่นข้อเสนอรายอื่น หรือขัดขวางการแข่งขันอย่างเป็นธรรม หรือสมยอมกันกับผู้ยื่นข้อเสนอรายอื่น หรือเจ้าหน้าที่ในการเสนอราคา หรือถือว่ากระทำการทุจริตอื่นใดในการเสนอราคา

(๓) การทำการจัดซื้อครั้งนี้ต่อไปอาจก่อให้เกิดความเสียหายแก่มหาวิทยาลัย หรือกระทบต่อประโยชน์สาธารณะ

(๔) กรณีอื่นในทำนองเดียวกับ (๑) (๒) หรือ (๓) ตามที่กำหนดในกฎกระทรวง ซึ่งออกตามความในกฎหมายว่าด้วยการจัดซื้อจัดจ้างและการบริหารพัสดุภาครัฐ

๑๓. การปฏิบัติตามกฎหมายและระเบียบ

ในระหว่างระยะเวลาการซื้อ ผู้ยื่นข้อเสนอที่ได้รับการคัดเลือกให้เป็นผู้ขายต้องปฏิบัติตามหลักเกณฑ์ที่กฎหมายและระเบียบได้กำหนดไว้โดยเคร่งครัด

๑๔. การประเมินผลการปฏิบัติงานของผู้ประกอบการ

มหาวิทยาลัยสามารถนำผลการปฏิบัติงานแล้วเสร็จตามสัญญาของผู้ยื่นข้อเสนอที่ได้รับการคัดเลือกให้เป็นผู้ขายเพื่อนำมาประเมินผลการปฏิบัติงานของผู้ประกอบการ

ทั้งนี้ หากผู้ยื่นข้อเสนอที่ได้รับการคัดเลือกไม่ผ่านเกณฑ์ที่กำหนดจะถูกระงับการยื่นข้อเสนอ หรือทำสัญญากับมหาวิทยาลัยไว้ชั่วคราว

.....

มหาวิทยาลัยสวนดุสิต
วันที่ ตุลาคม ๒๕๖๑

ขอบเขตของงาน (Terms of Reference : TOR)

งานครุภัณฑ์ประกอบอาคารเรียนปฏิบัติการเอนกประสงค์ ศูนย์การศึกษาอกที่ตั้งลำปาง
ตำบลสบตุ๋ย อำเภอเมืองลำปาง จังหวัดลำปาง

1. ความเป็นมา

ทางมหาวิทยาลัยสวนดุสิตได้เล็งเห็นความสำคัญและมีความจำเป็นอย่างยิ่งที่จะต้องดำเนินการจัดครุภัณฑ์อาคารเรียนให้ทันต่อการใช้ประโยชน์ในการบริการวิชาการและบริการสังคม สามารถใช้ประโยชน์ในการเรียนรู้ได้อย่างเพียงพอ เหมาะสมในการเรียน

2. วัตถุประสงค์

งานซื้อครุภัณฑ์ประกอบอาคารเรียนปฏิบัติการเอนกประสงค์ ศูนย์การศึกษาอกที่ตั้งลำปาง ตำบลสบตุ๋ย อำเภอเมืองลำปาง จังหวัดลำปาง เพื่อใช้สำหรับจัดการเรียนการสอน และพร้อมที่จะรองรับการจัดกิจกรรมของมหาวิทยาลัย

3. คุณสมบัติของผู้เสนอราคา

3.1 มีความสามารถตามกฎหมาย

3.2 ไม่เป็นบุคคลล้มละลาย

3.3 ไม่อยู่ระหว่างเลิกกิจการ

3.4 ไม่เป็นบุคคลซึ่งอยู่ระหว่างถูกระงับการยื่นข้อเสนอหรือทำสัญญากับหน่วยงานของรัฐไว้ชั่วคราวเนื่องจากเป็นผู้ที่ไม่ผ่านเกณฑ์การประเมินผลการปฏิบัติงานของผู้ประกอบการตามระเบียบที่รัฐมนตรีว่าการกระทรวงการคลังกำหนดตามที่ประกาศเผยแพร่ในระบบเครือข่ายสารสนเทศของกรมบัญชีกลาง





3.5 ไม่เป็นบุคคลซึ่งถูกระงับชื่อไว้ในบัญชีรายชื่อผู้ทำงานและได้แจ้งเวียนชื่อให้เป็นผู้ทำงานของหน่วยงานของรัฐในระบบเครือข่ายสารสนเทศของกรมบัญชีกลาง ซึ่งรวมถึงนิติบุคคลที่ผู้ทำงานเป็นหุ้นส่วนผู้จัดการ กรรมการผู้จัดการ ผู้บริหาร ผู้มีอำนาจในการดำเนินงานในกิจการของนิติบุคคลนั้นด้วย

3.6 มีคุณสมบัติและไม่มีลักษณะต้องห้ามตามที่คณะกรรมการนโยบายการจัดซื้อจัดจ้างและการบริหารพัสดุภาครัฐกำหนดในราชกิจจานุเบกษา

3.7 เป็นบุคคลธรรมดาหรือนิติบุคคลผู้มีอาชีพรับจ้างงานที่ประกวดราคาอิเล็กทรอนิกส์ดังกล่าว

3.8 ไม่เป็นผู้มีผลประโยชน์ร่วมกันกับผู้ยื่นข้อเสนอรายอื่นที่เข้ายื่นข้อเสนอให้แก่มหาวิทยาลัย ณ วันประกาศประกวดราคาอิเล็กทรอนิกส์ หรือไม่เป็นผู้กระทำการอันเป็นการขัดขวางการแข่งขันอย่างเป็นธรรมในการประกวดราคาอิเล็กทรอนิกส์ครั้งนี้

3.9 ไม่เป็นผู้ได้รับเอกสิทธิ์หรือความคุ้มกัน ซึ่งอาจปฏิเสธไม่ยอมขึ้นศาลไทยเว้นแต่รัฐบาลของผู้ยื่นข้อเสนอได้มีคำสั่งให้สละเอกสิทธิ์และความคุ้มกันเช่นนั้น

<p>คณะกรรมการ กำหนด คุณลักษณะ</p> 	 <p>(นายสกล โพลลาด) ประธานกรรมการ</p>	 <p>(นายกิตติ พรหมแสง) กรรมการ</p>	 <p>(นายอภิรัตน์ แก้วเพชรสมุทร) กรรมการและเลขานุการ</p>
---	---	---	---



3.10 ผู้ยื่นข้อเสนอต้องลงทะเบียนในระบบจัดซื้อจัดจ้างภาครัฐด้วยอิเล็กทรอนิกส์ (Electronic Government Procurement: e - GP) ของกรมบัญชีกลาง

3.11 ผู้ยื่นข้อเสนอซึ่งได้รับคัดเลือกเป็นคู่สัญญาต้องลงทะเบียนในระบบจัดซื้อจัดจ้างภาครัฐด้วยอิเล็กทรอนิกส์ (Electronic Government Procurement : e - GP) ของกรมบัญชีกลาง ตามที่คณะกรรมการ ป.ป.ช. กำหนด

3.12 ผู้ยื่นข้อเสนอต้องไม่อยู่ในฐานะเป็นผู้ไม่แสดงบัญชีรายรับรายจ่าย หรือแสดงบัญชีรายรับรายจ่ายไม่ถูกต้องครบถ้วนในสาระสำคัญ ตามที่คณะกรรมการ ป.ป.ช. กำหนด

3.13 ผู้ยื่นเสนอซึ่งได้รับคัดเลือกเป็นคู่สัญญาต้องรับและจ่ายเงินผ่านบัญชีธนาคาร เว้นแต่การจ่ายเงินแต่ละครั้ง ซึ่งมีมูลค่าไม่เกินสามหมื่นบาทคู่สัญญาอาจจ่ายเป็นเงินสดก็ได้ ตามที่คณะกรรมการ ป.ป.ช. กำหนด

3.14 มีผลงานด้านงานจำหน่ายครุภัณฑ์และติดตั้งครุภัณฑ์สำนักงาน ตามที่ประกวดราคางานซื้อในครั้งนี้อยู่ โดยมีมูลค่าในสัญญาเดียวไม่น้อยกว่า 3,929,500.00 บาท (สามล้านเก้าแสนสองหมื่นเก้าพันห้าร้อยบาทถ้วน) มีอายุผลงานไม่เกิน 5 ปี นับจากวันทำการแล้วเสร็จตามสัญญาจนถึงวันที่ยื่นซองเอกสารประกวดราคาครั้งนี้ เป็นผลงานที่ดีเป็นที่ยอมรับในมาตรฐานทั่วไปและปฏิบัติถูกต้องตามเงื่อนไขแห่งสัญญานั้นทุกประการ และเป็นผลงานที่เป็นคู่สัญญาโดยตรงกับส่วนราชการ หน่วยงานตามกฎหมายว่าด้วยระเบียบบริหารราชการส่วนท้องถิ่นหน่วยงานอื่นซึ่งมีกฎหมายบัญญัติให้มีฐานะเป็นราชการบริหารส่วนท้องถิ่น รัฐวิสาหกิจ หรือหน่วยงานเอกชนที่มหาวิทยาลัยเชื่อถือ (กรณีเป็นผลงานเอกชนจะต้องมีหลักฐานใบรับเงินทุกงวดตลอดจนหลักฐานการเสียภาษีของงานนั้นจากกรมสรรพากรแนบมาด้วย) โดยให้แนบสำเนาหนังสือรับรองผลงานและสำเนาหนังสือสัญญามาแสดงในวันยื่นเอกสารการเสนอราคา และผลงานดังกล่าว มหาวิทยาลัยหรือคณะกรรมการประกวดราคามีสิทธิเข้าไปดูสถานที่หรือตรวจสอบผลงานนั้น เพื่อประกอบการพิจารณาคัดเลือกผู้เสนอราคาที่มีคุณภาพและคุณสมบัติที่เป็นประโยชน์ต่อทางราชการได้

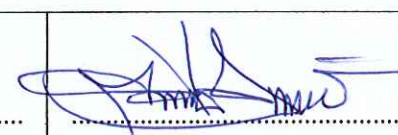
<p>คณะกรรมการ กำหนด คุณลักษณะ</p> 	 <p>(นายสกล โพลาด) ประธานกรรมการ</p>	 <p>(นายกิตติ พรหมแสง) กรรมการ</p>	 <p>(นายอภิรัตน์ แก้วเพชรสมุทร) กรรมการและเลขานุการ</p>
---	--	--	---

4. รูปแบบรายการรายละเอียดคุณลักษณะ

พัสดุครุภัณฑ์ประกอบอาคารเรียนปฏิบัติการเอนกประสงค์ ศูนย์การศึกษานอกที่ตั้งลำปาง ตำบลสบตุ๋ย อำเภอเมืองลำปาง จังหวัดลำปาง รายละเอียดดังนี้

4.1 โต๊ะพับขาว พร้อมเก้าอี้ จำนวน 100 ชุด

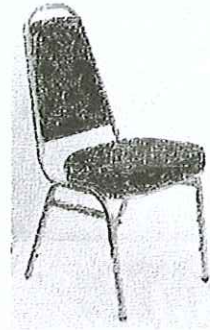
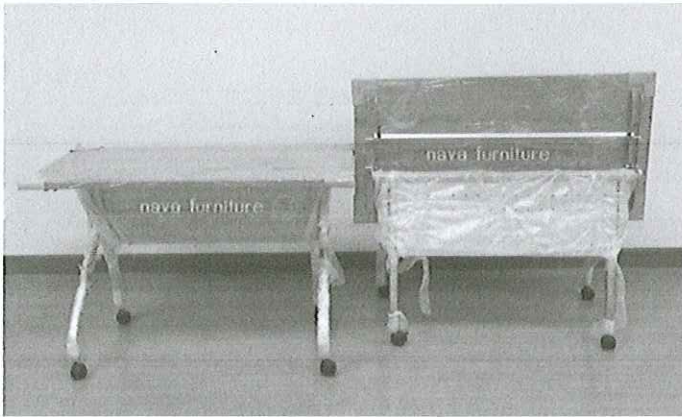

1 ชุด ประกอบไปด้วยโต๊ะพับขาวหรือลายไม้ 1 ตัวและเก้าอี้ 2 ตัว

4.1.1 โต๊ะพับหน้าขาวหรือลายไม้ ขนาด ยาวxกว้างxยาว ไม่น้อยกว่า 180x45x75 ซม. จำนวน 100 ตัว โดยมีคุณสมบัติไม่ต่ำกว่า รายละเอียดดังนี้

- หน้าที่โต๊ะ Particle board สีท้อป Melamine Short Cycle หนา 25 มม. ปิดผิวด้วย Melamine Short Cycle 2 ด้านปิดขอบ PVC ความหนา 2 มม.(REHAU) สบมูมนนโดยรอบด้วยเครื่องจักร



- โครงขาโต๊ะ ทำจาก เหล็กแป๊ปเหลี่ยมขนาด 1 3/4" ความหนาไม่น้อยกว่า 1.2 มม. ตัดขึ้นรูปเชื่อมติดกันเป็นโครงขาโต๊ะ มีคานทำจากเหล็กกล่องขนาด 1"x2" ความหนาไม่น้อยกว่า 1.2 มม. ที่ปลายขาใส่ลูกล้อ สำหรับเคลื่อนย้ายได้สะดวก ตัวโครงขาเหล็กพ่นสีในระบบ epoxy

- แผ่นบังตา ทำจากเหล็กแผ่นตัดขึ้นรูปเป็นแผ่นบังตายุัดกับโครงขา ตัวแผ่นเหล็กบังตาพ่นสีในระบบ epoxy

- ชุดปรับลิ้นชัก ทำจากเหล็กแผ่นเหล็กแบนและแป๊ปกลมประกอบกันเป็นชุดปรับลิ้นชัก

- ตัวโต๊ะ สามารถพับเก็บได้ เพื่อความสะดวกในการใช้งานและการเก็บรักษา

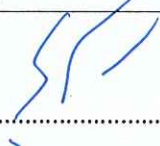
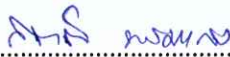
- รับประกันสินค้าไม่น้อยกว่า 1 ปี

<p>คณะกรรมการ กำหนด คุณลักษณะ</p> 	 <p>(นายสกล โพลลาด) ประธานกรรมการ</p>	 <p>(นายกิตติ พรหมแสง) กรรมการ</p>	 <p>(นายอภิรัตน์ แก้วเพชรสมุทร) กรรมการและเลขานุการ</p>
---	---	--	---

4.1.2 เก้าอี้ ขนาด ยาวxกว้างxยาว ไม่น้อยกว่า 45x50x90 ซม. จำนวน 200 ตัว โดยมีคุณสมบัติไม่ต่ำกว่า รายละเอียดดังนี้



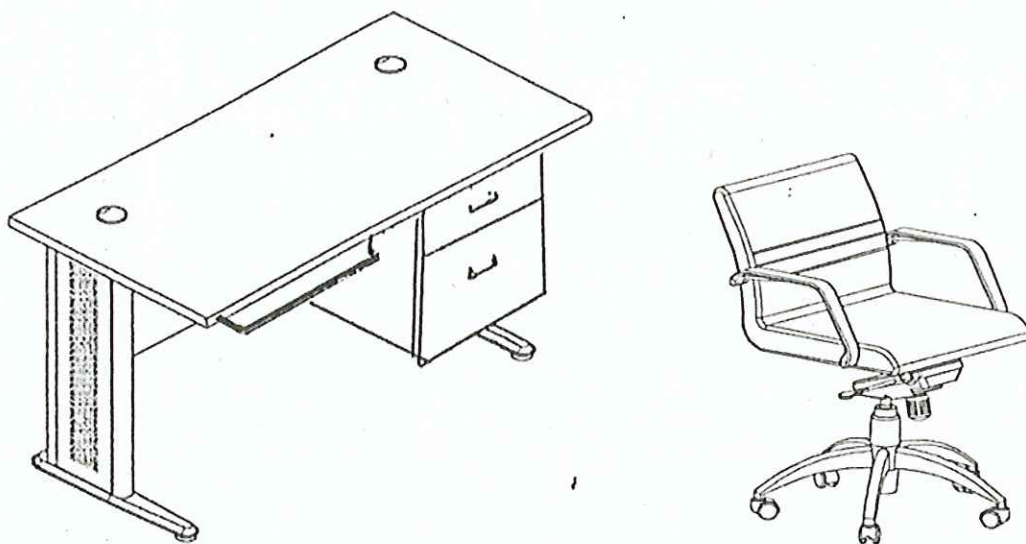

- พนักพิงและเบาะนั่งหุ้มหนังเทียม สีเขียว ขาเหล็กโครเมียม ที่ปลายขาติดยางกันลื่น
- สามารถซ้อนกันได้
- ไม่มีเท้าแขน
- รับประกันสินค้าไม่น้อยกว่า 1 ปี

ข้อกำหนดสำคัญ: รูปภาพที่นำมาประกอบนี้เพื่อเป็นตัวอย่างเท่านั้น ผู้ยื่นเสนอราคามีสิทธิ์เสนอคุณลักษณะของครุภัณฑ์ของผู้เสนอราคา เพื่อประกอบการตัดสินใจได้โดยเงื่อนไขครุภัณฑ์ที่นำมาเสนอต้องมีคุณภาพสูงกว่าที่ระบุไว้เท่านั้น

4.2 โต๊ะทำงาน พร้อมเก้าอี้ จำนวน 16 ชุด

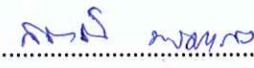

1 ชุด ประกอบไปด้วยโต๊ะทำงาน 1 ตัว, ตู้อินซึก 1 ตู้ ลินซึกคีย์บอร์ด 1 อัน ,และเก้าอี้ 1 ตัว





<p>คณะกรรมการ กำหนด คุณลักษณะ</p> 	 <p>(นายสกล โพลลาด) ประธานกรรมการ</p>	 <p>(นายกิตติ พรหมแสง) กรรมการ</p>	 <p>(นายอภิรัตน์ แก้วเพชรสมุทร) กรรมการและเลขานุการ</p>
---	---	--	---

4.2.1 โต๊ะทำงาน ขนาด ยาวxกว้างxสูง ไม่น้อยกว่า 120x60x75 เซนติเมตร จำนวน 1 ตัว โดยมีคุณสมบัติไม่ต่ำกว่า รายละเอียดดังนี้

- Top : เป็นไม้ Particle Board ทหนา 25 มม ปิดผิว .Melamine Rasin Fim ปิดขอบ PVC. ทหนา 2 mm.
- Modesty : เป็นไม้ Particle Board ทหนา 16 มม ปิดผิว .Melamine Rasin Fim ปิดขอบ PVC. ทหนา 0.5 mm.
- ขาเป็นท่อเหล็กกลมคู่ทหนา ๑๒ มม.. มีคานบน ล่างเป็นเหล็ก-PUMP ขึ้นรูป มีฝาเปิดพับขึ้นรูป ด้านนอกเจาะรูกราฟฟิคและด้านในเป็นแผ่นเรียบ สามารถร้อยสายไฟไปยังรู Gromet บน Top โต๊ะได้
- Adjust : เป็นพลาสติก Nylon ฉีดขึ้นรูป มีเกลียวหมุนปรับระดับได้
- ช่องร้อยสายไฟ ผลิตจากพลาสติก ABS ฉีดขึ้นรูป สามารถเปิดเพื่อร้อยสายไฟได้

4.2.2 ตู้ลิ้นชัก ขนาด กว้างxลึกxสูง ไม่น้อยกว่า 35 x 48 x 51 ซม .จำนวน 1 ตัว โดยมีคุณสมบัติไม่ต่ำกว่า รายละเอียดดังนี้

- ขนาด กว้างxลึกxสูง ไม่น้อยกว่า 35 x 48 x 51 ซม .จำนวน 1 ตัว โดยมีคุณสมบัติไม่ต่ำกว่า รายละเอียดดังนี้
- แผ่นบานตู้ ไม้ Particle Board ปิดผิว Melamine Resin Film ด้วยระบบ Short Cycle ความหนา 25 มม และปิดขอบด้วย .PVC ทหนา 2 มม.
- หน้าบานตู้ ไม้ Particle Board ปิดผิว Melamine Resin Film ด้วยระบบ Short Cycle ความหนา 16 มม และปิดขอบด้วย .PVC ทหนา 2 มม.
- แผ่นข้างตู้ ไม้ Particle Board ปิดผิว Melamine Resin Film ด้วยระบบ Short Cycle ความหนา 25 มม และปิดขอบด้วย .PVC ทหนา 0.5.มม
- มือจับ วัสดุอลูมิเนียมฉีดขึ้นรูป ทำสีนิกเกิลซาติน
- กุญแจล็อกตู้ชนิดพับได้ เพื่อป้องกันลูกกุญแจหักจากการชน
- ผลิตภัณท์ได้รับมาตรฐาน ISO 9001 และ ISO 14000 ผลิตภัณท์ไม้ E1 WOOD WITH LOWEST FORMAIDEHYDE เฟอร์นิเจอร์ไม้ทุกชนิดผลิตไม้ E1 มาตรฐาน ยุโรปและญี่ปุ่นมาตรฐานฟอร์มัลดีไฮด์ต่ำที่สุด ไม่มีกลิ่นฉุน ไม้แปดตาไม่ระคายเคืองระบบทางเดินหายใจใน Standard E1 Wood (European Standard class 1)

<p>คณะกรรมการ กำหนด คุณลักษณะ</p> 	 <p>(นายสกล โพลลาด) ประธานกรรมการ</p>	 <p>(นายกิตติ พรหมแสง) กรรมการ</p>	 <p>(นายอภิรัตน์ แก้วเพชรสมุทร) กรรมการและเลขานุการ</p>
---	--	---	--



4.2.3 ลีนชัคคีย์บอร์ด จำนวน 1 อัน-

- เป็นไม้ Particle Board ทหนา 9 มม ปิดผิวด้วย.Melamine Rasin Film ปิดขอบ PVC. ทหนา 2 รางเลื่อนเป็นระบบลูกปืน

4.2.4 เก้าอี้ทำงาน มีล้อ ขนาด กว้างxลึกxสูง ไม่น้อยกว่า 62 x 62 x 78-88 ซม.จำนวน 1 ตัว โดยมีคุณสมบัติไม่ต่ำกว่า รายละเอียดดังนี้

- พนักพิงและที่นั่งขึ้น โครงสร้างไม้อัดดัดขึ้นรูป บุฟองน้ำ หุ้มทับหนังเทียม
- ที่วางแขนผลิตจากพลาสติกขึ้นรูป PU สีดำ
- ขาไฟเบอร์กลาสสีดำ ๕ แฉก ล้อพลาสติก Nylon Dia. ๕๐ มม .
- ปรับความยืดหยุ่นของการโยกเอนได้
- ปรับระดับเก้าอี้สูง ต่ำ ระบบ-Gas Lift
- มีก้านปรับเอน และล็อกได้
- ผลิตภัณท์ได้รับมาตรฐาน ISO 9001 และ ISO 14000

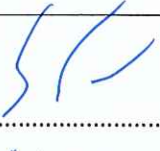
ข้อกำหนดสำคัญ: รูปภาพที่นำมาประกอบนี้เพื่อเป็นตัวอย่างเท่านั้น ผู้ยื่นเสนอราคามีสิทธิ์เสนอคุณลักษณะของครุภัณฑ์ของผู้เสนอราคา เพื่อประกอบการตัดสินใจได้โดยเงื่อนไขครุภัณฑ์ที่นำมาเสนอต้องมีคุณภาพสูงกว่าที่ระบุไว้เท่านั้น

<p>คณะกรรมการ กำหนด คุณลักษณะ</p> 	 <p>(นายสกล โพลลาด) ประธานกรรมการ</p>	 <p>(นายกิตติ พรหมแสง) กรรมการ</p>	 <p>(นายอภิรัตน์ แก้วเพชรสมุทร) กรรมการและเลขานุการ</p>
---	--	---	--

4.3 เก้าอี้นั่งคอย จำนวน 1 ชุด

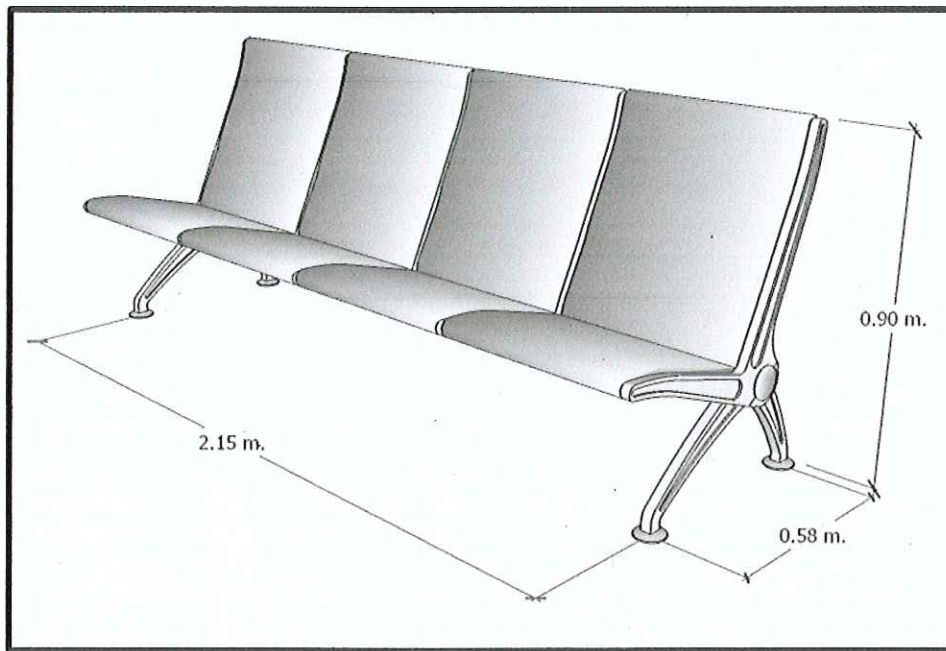

1 ชุด ประกอบด้วย เก้าอี้นั่งคอย 4 ที่นั่ง

4.3.1 เก้าอี้นั่งคอย ขนาด กว้างxลึกxสูง ไม่น้อยกว่า 215x58x90 ซม. โดยมีคุณสมบัติไม่ต่ำกว่า รายละเอียดดังนี้

- โครงเก้าอี้เหล็ก ขึ้นรูป
- เบาะนั่งพองน้ำ พนักพิงทำด้วย Polyurethane Foam ความหนาแน่น 35 กก./ตารางนิ้ว ความแข็งแรง 13 กก./ตารางนิ้ว เสริมความนุ่มด้วย Polyester Foam หนา 8 มม. หนังเทียม สีเขียว
- ขาท่อเหล็กขนาด 2" ปลายสอดเข้า ทำสี Powder Coated สีเงิน
- รับประกันสินค้าไม่น้อยกว่า 1 ปี

ข้อกำหนดสำคัญ: รูปภาพที่นำมาประกอบนี้เพื่อเป็นตัวอย่างเท่านั้น ผู้ยื่นเสนอราคามีสิทธิ์เสนอคุณลักษณะของครุภัณฑ์ของผู้เสนอราคา เพื่อประกอบการตัดสินใจได้โดยเงื่อนไขครุภัณฑ์ที่นำมาเสนอต้องมีคุณภาพสูงกว่าที่ระบุไว้เท่านั้น

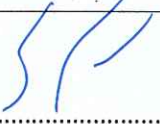
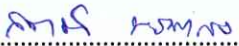
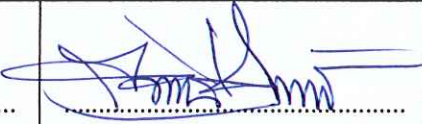
<p>คณะกรรมการ กำหนด คุณลักษณะ</p> 	 <p>(นายสกล โพลลาด) ประธานกรรมการ</p>	 <p>(นายกิตติ พรหมแสง) กรรมการ</p>	 <p>(นายอภิรัตน์ แก้วเพชรสมุทร) กรรมการและเลขานุการ</p>
---	---	--	---

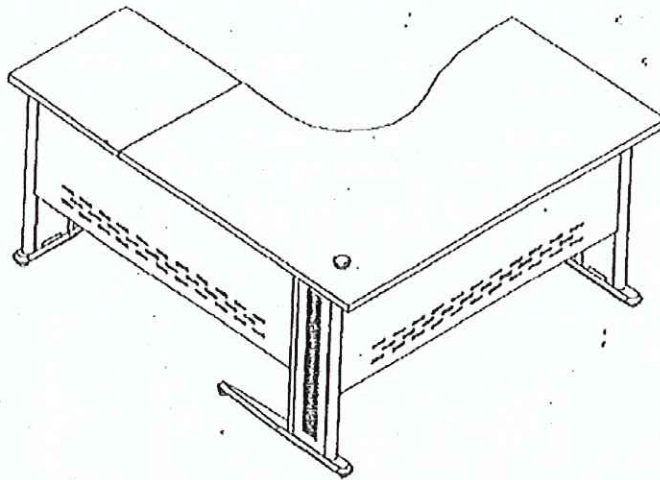
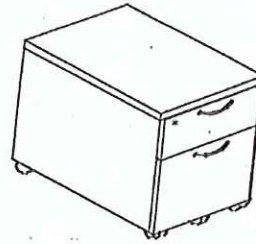

4.4 โต๊ะทำงานรูปตัวแอล พร้อมเก้าอี้ จำนวน 3 ชุด



1 ชุดประกอบด้วย โต๊ะ 1 ตัวแป้นคีย์บอร์ด 1 อัน และเก้าอี้พนักงานพิมพ์สูง 1 ตัว ตู้เก็บเอกสารล้อเลื่อน 1 ตัว,

4.4.1 โต๊ะทำงาน ขนาด กว้างxลึกxสูง ไม่น้อยกว่า 180x160x(80x60)x75 ซม.จำนวน 1 ตัวโดยมีคุณสมบัติไม่ต่ำกว่า รายละเอียดดังนี้

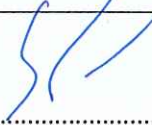
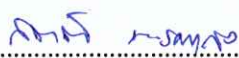
- ผลิตจากไม้ Particle Board เกรด A หนา ๒๕ มม ปิดผิว .Melamine Rasin Fim เรียบลื่น กับคุณสมบัติกันน้ำ ทนต่อความร้อน และรอยขีดข่วนได้ดี ปิดขอบ PVC. หนา ๒ มม.
- แผงข้างและแผงหน้า เป็นเหล็กพับฉลุลายกราฟฟิค หนา ๑๒ มม.
- ขาเป็นท่อเหล็กกลมคู่หนา ๑.๒ มม. มีคานบน ล่างเป็นเหล็ก-PUMP ขึ้นรูป มีฝาเปิดพับขึ้นรูป ด้านนอกเจาะรูกราฟฟิคและด้านในเป็นแผ่นเรียบ สามารถร้อยสายไฟไปยังรู Gromet บน Top โต๊ะได้
- เจาะช่องร้อยสายไฟ ผลิตจากพลาสติก ABS ฉิดขึ้นรูป สามารถเปิดปิด เพื่อร้อยสายได้/ ท็อปโต๊ะ เจาะช่องร้อยสายไฟทรงกลม (Grommet) สำหรับเดินสายพ่วงต่าง ๆ

<p>คณะกรรมการ กำหนด คุณลักษณะ</p> 	 <p>(นายสกล โปฉลาด) ประธานกรรมการ</p>	 <p>(นายกิตติ พรหมแสง) กรรมการ</p>	 <p>(นายอภิรัตน์ แก้วเพชรสมุทร) กรรมการและเลขานุการ</p>
---	---	---	---

- ผลิตภัณฑ์ได้รับมาตรฐาน ISO 9001 และ ISO 14000 ผลิตภัณฑ์ไม้ E1 WOOD WITH LOWEST FORMAIDEHYDE เฟอร์นิเจอร์ไม้ทุกชนิดผลิตไม้ E1 มาตรฐาน ยุโรปและญี่ปุ่นมาตรฐานฟอร์มาลดีไฮด์ต่ำที่สุด ไม่มีกลิ่นฉุน ไม่สแปดตาไม่ระคายเคืองระบบทางเดินหายใจใน Standard E1 Wood (European Standard class 1)

4.4.2 ตู้เก็บเอกสารล้อเลื่อน ขนาด กว้างxลึกxสูง ไม่น้อยกว่า 41x50x59 ซม .จำนวน 1 ตัว โดยมีคุณสมบัติไม่ต่ำกว่า รายละเอียดดังนี้



- แผ่นบนตู้ ไม้ Particle Board ปิดผิว Melamine Resin Film ด้วยระบบ Short Cycle ความหนา 25 มม และปิดขอบด้วย .PVC หนา 2 มม.
- หน้าบานตู้ ไม้ Particle Board ปิดผิว Melamine Resin Film ด้วยระบบ Short Cycle ความหนา 16 มม และปิดขอบด้วย .PVC หนา 2 มม.
- แผ่นข้างตู้ ไม้ Particle Board ปิดผิว Melamine Resin Film ด้วยระบบ Short Cycle ความหนา มม. และปิดขอบด้วย 25PVC หนา 0.5.มม
- มือจับ วัสดุอะลูมิเนียมฉีดขึ้นรูป ทำสีนิเกิลซาติน
- กุญแจล็อกตู้ชนิดพับได้ เพื่อป้องกันลูกกุญแจหักจากการชน
- ล้อเลื่อนทำด้วย NYLON จำนวน 5 ล้อ และมีอุปกรณ์ล้อคล้อกันเลื่อน 3 ล้อหน้า
- ผลิตภัณฑ์ได้รับมาตรฐาน ISO 9001 และ ISO 14000 ผลิตภัณฑ์ไม้ E1 WOOD WITH LOWEST FORMAIDEHYDE เฟอร์นิเจอร์ไม้ทุกชนิดผลิตไม้ E1 มาตรฐาน ยุโรปและญี่ปุ่นมีสารฟอร์มาลดีไฮด์ต่ำที่สุด ไม่มีกลิ่นฉุน ไม่สแปดตาไม่ระคายเคืองระบบทางเดินหายใจใน Standard E1 Wood (European Standard class 1)

4.4.3 ลีนชั๊กคีย์บอร์ด จำนวน 1 อัน

-เป็นลีนชั๊กใช้วางคีย์บอร์ดแบบแขวนใต้โต๊ะ มีรางเลื่อนและสามารถล๊อคกันตกเมื่อตั้งสุดราง

4.4.4 เก้าอี้ทำงาน พนักพิงสูง มีล้อ ขนาด กว้างxลึกxสูง ไม่น้อยกว่า 75x75 x 117x1210 ซม - +) . (๒ ซม จำนวน 1 ตัว โดยมีคุณสมบัติไม่ต่ำกว่า รายละเอียดดังนี้

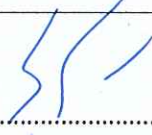
- พนักพิงและที่นั่งขึ้น โครงสร้างทำจากไม้ Veneer ดัดขึ้นรูป บุฟองน้ำ หุ้มทับหนังแท้สีดำ
- ที่วางแขนผลิตจากอะลูมิเนียมอัลลอยด์บุด้วยฟองน้ำแล้วหุ้มหนังแท้สีดำ
- ขาทำจากอะลูมิเนียมอัลลอยด์ 5 แฉก ระบบล้อ 2 ชั้น ทำจากพลาสติก Nylon
- สามารถหมุนเก้าอี้ได้รอบตัว 360 องศาและเป็นระบบ synchronized knee-tilt ล้อคได้ 5 ตำแหน่งเวลาเอนหรือพิง
- ปรับระดับเก้าอี้สูง ต่ำ-ระบบ Gas Lift ปรับสูงต่ำได้ 60 มม.

<p>คณะกรรมการ กำหนด คุณลักษณะ</p> 	 <p>(นายสกล โพลลาด) ประธานกรรมการ</p>	 <p>(นายกิตติ พรหมแสง) กรรมการ</p>	 <p>(นายอภิรัตน์ แก้วเพชรสมุทร) กรรมการและเลขานุการ</p>
---	---	---	---



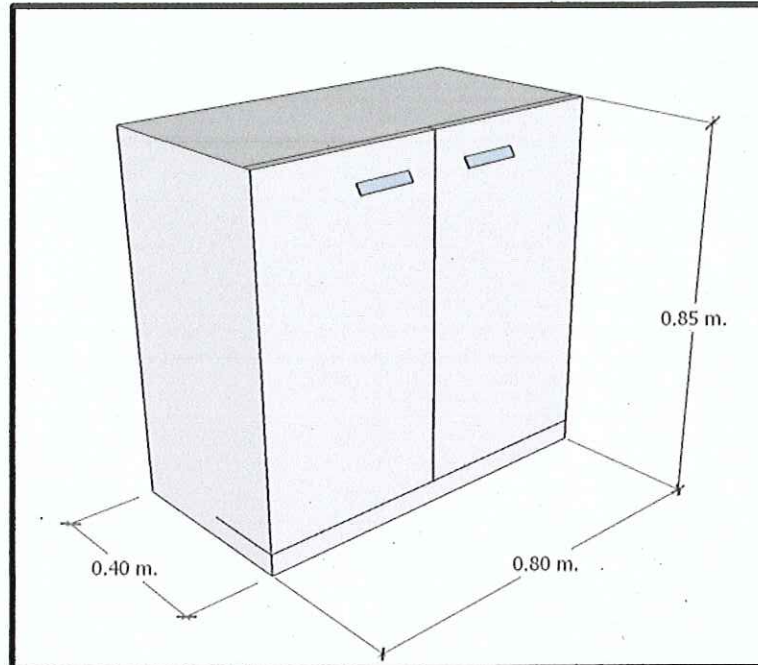

ข้อกำหนดสำคัญ: รูปภาพที่นำมาประกอบนี้เพื่อเป็นตัวอย่างเท่านั้น ผู้ยื่นเสนอราคามีสิทธิเสนอคุณลักษณะของ
ครุภัณฑ์ของผู้เสนอราคา เพื่อประกอบการตัดสินใจได้โดยเงื่อนไขครุภัณฑ์ที่นำมาเสนอต้องมีคุณภาพสูงกว่าที่ระบุไว้
เท่านั้น

4.5 ตู้เตี้ย จำนวน ๒ ตู้



ตู้เตี้ย ใส่เอกสาร ขนาดกว้างxลึกxสูง ไม่น้อยกว่า 40x80x85 เซนติเมตร จำนวน 4 ตู้ โดยมี
คุณสมบัติไม่ต่ำกว่า รายละเอียดดังนี้

- แผ่นบนตู้ ไม้ Particle Board ปิดผิว Melamine Resin Film ด้วยระบบ Short Cycle ความหนา 19 มม. และปิดขอบด้วย PVC หนา 2 มม.
- หน้าบานตู้ ไม้ Particle Board ปิดผิว Melamine Resin Film ด้วยระบบ Short Cycle ความหนา 16 มม. และปิดขอบด้วย PVC หนา 2 มม.
- แผ่นข้างตู้ ไม้ Particle Board ปิดผิว Melamine Resin Film ด้วยระบบ Short Cycle ความหนา 16 มม. และปิดขอบด้วย PVC หนา 0.5 มม.
- มือจับ วัสดุอลูมิเนียมฉีดขึ้นรูป ทำสีนิกเกิลซาติน
- กุญแจล็อกตู้ชนิดพับได้ เพื่อป้องกันลูกกุญแจหักจากการชน
- แผ่นปรับชั้น เป็นไม้ Particle Board หนา 19 มม. ปิดผิวด้วย Melamine Resin Film

<p>คณะกรรมการ กำหนด คุณลักษณะ</p> 	 <p>(นายสกล โพลาด) ประธานกรรมการ</p>	 <p>(นายกิตติ พรหมแสง) กรรมการ</p>	 <p>(นายอภิรรัตน์ แก้วเพชรสมุทร) กรรมการและเลขานุการ</p>
---	---	---	---



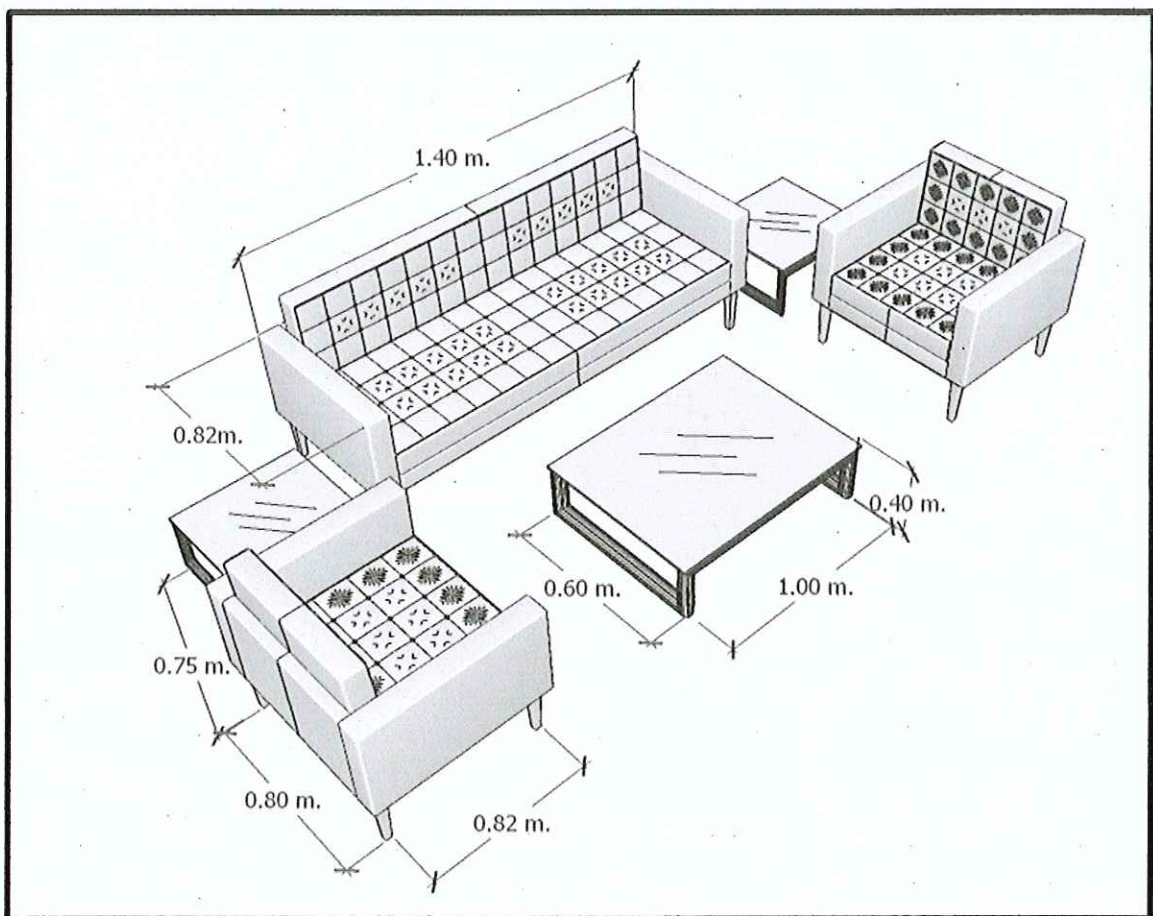

- ผลิตภัณฑ์ที่ได้รับมาตรฐาน ISO 9001 และ ISO 14000 ผลิตภัณฑ์ไม้ E1 WOOD WITH LOWEST FORMALDEHYDE เฟอร์นิเจอร์ไม้ทุกชนิดผลิตไม้ E1 มาตรฐาน ยุโรปและญี่ปุ่นมสารฟอร์มัลดีไฮด์ต่ำที่สุด ไม่มีกลิ่นฉุน ไม้แสบตาไม่ระคายเคืองระบบทางเดินหายใจใน Standard E1 Wood (European Standard class 1)
- รับประกันสินค้า 1 ปี

ข้อกำหนดสำคัญ: รูปภาพที่นำมาประกอบนี้เพื่อเป็นตัวอย่างเท่านั้น ผู้ยื่นเสนอราคามีสิทธิ์เสนอคุณลักษณะของครุภัณฑ์ของผู้เสนอราคา เพื่อประกอบการตัดสินใจได้โดยเงื่อนไขครุภัณฑ์ที่นำมาเสนอต้องมีคุณภาพสูงกว่าที่ระบุไว้เท่านั้น

4.6 โซฟา จำนวน 1 ชุด

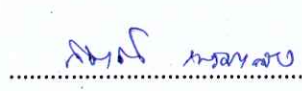

1 ชุด ประกอบด้วย โซฟา 2 ที่นั่ง เก้าอี้ 1 ที่นั่ง โต๊ะกลาง และโต๊ะข้าง

<p>คณะกรรมการ กำหนด คุณลักษณะ</p> 	 <p>(นายสกล โพลลาด) ประธานกรรมการ</p>	 <p>(นายกิตติ พรหมแสง) กรรมการ</p>	 <p>(นายอภิรัตน์ แก้วเพชรสมุทร) กรรมการและเลขานุการ</p>
---	--	--	--

4.6.1 โขฟา 2 ที่นั่ง ขนาดกว้างxลึกxสูง ไม่น้อยกว่า 140x82x75 ซม. จำนวน 1 ตัว โดยมีคุณสมบัติไม่ต่ำกว่า รายละเอียดดังนี้

- โครงสร้างไม้ มีเหล็กเสริมโครง โครงฐาน ไม้ ขาเหล็กกลมชุบโครเมียม
- เบาะนั่งและพนักพิง หุ้ม PVC
- ฟองน้ำเบาะนั่ง มีความหนาแน่น 40 kg/m³
- ฟองน้ำพนักพิง มีความหนาแน่น 30 kg/m³
- หุ้มด้วยหนังเทียม ทนรอยขีดข่วนได้ดี สีดำ
- รับประกันสินค้าไม่น้อยกว่า 1 ปี

4.6.2 โขฟาหนึ่งที่นั่ง ขนาดกว้างxลึกxสูง ไม่น้อยกว่า 80 x 82 x 75 ซม. จำนวน 2 ตัว โดยมีคุณสมบัติไม่ต่ำกว่า รายละเอียดดังนี้



- โครงสร้างไม้ มีเหล็กเสริมโครง โครงฐาน ไม้ ขาเหล็กกลมชุบโครเมียม
- เบาะนั่งและพนักพิง หุ้ม PVC
- ฟองน้ำเบาะนั่ง มีความหนาแน่น 40 kg/m³
- ฟองน้ำพนักพิง มีความหนาแน่น 30 kg/m³
- หุ้มด้วยหนังเทียม ทนรอยขีดข่วนได้ดี สีดำ
- รับประกันสินค้าไม่น้อยกว่า 1 ปี

4.6.3 โต๊ะกลาง ขนาดยาวxกว้างxสูง ไม่น้อยกว่า 100x60x40 ซม. จำนวน 1 ตัว โดยมีคุณสมบัติไม่ต่ำกว่า รายละเอียดดังนี้

- TOP เป็นกระจกกลมมุมโค้งโดยรอบ
- ขาโต๊ะเป็นเหล็กทอสีเหลี่ยม พ่นสีอลู
- ชั้นวางของเป็นไม้ Particle Board หนา 16 มม. ปิดผิวด้วย Melamin Resin Film ปิดขอบด้วย PVC หนา 0.5 มม. ทั้ง 4 ด้าน ทุกชั้นเป็นระบบ Knock Down
- รับประกันสินค้าไม่น้อยกว่า 1 ปี

4.6.4 โต๊ะข้าง ขนาดยาวxกว้างxสูง ไม่น้อยกว่า 60x60x40 ซม. จำนวน 2 ตัว โดยมีคุณสมบัติไม่ต่ำกว่า รายละเอียดดังนี้

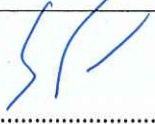
- TOP เป็นกระจกกลมมุมโค้งโดยรอบ
- ขาโต๊ะเป็นเหล็กทอสีเหลี่ยม พ่นสีอลู
- ชั้นวางของเป็นไม้ Particle Board หนา 16 มม. ปิดผิวด้วย Melamin Resin Film ปิดขอบด้วย PVC หนา 0.5 มม. ทั้ง 4 ด้าน ทุกชั้นเป็นระบบ Knock Down
- รับประกันสินค้าไม่น้อยกว่า 1 ปี

<p>คณะกรรมการ กำหนด คุณลักษณะ</p> 	 <p>(นายสกล โพลลาด) ประธานกรรมการ</p>	 <p>(นายกิตติ พรหมแสง) กรรมการ</p>	 <p>(นายอภิรัตน์ แก้วเพชรสมุทร) กรรมการและเลขานุการ</p>
---	---	--	---

ข้อกำหนดสำคัญ: รูปภาพที่นำมาประกอบนี้เพื่อเป็นตัวอย่างเท่านั้น ผู้ยื่นเสนอราคามีสิทธิ์เสนอคุณลักษณะของ
ครุภัณฑ์ของผู้เสนอราคา เพื่อประกอบการตัดสินใจได้โดยเงื่อนไขครุภัณฑ์ที่นำมาเสนอต้องมีคุณภาพสูงกว่าที่ระบุไว้
เท่านั้น

4.7 โต๊ะคอมพิวเตอร์พร้อมเก้าอี้ จำนวน 24 ชุด

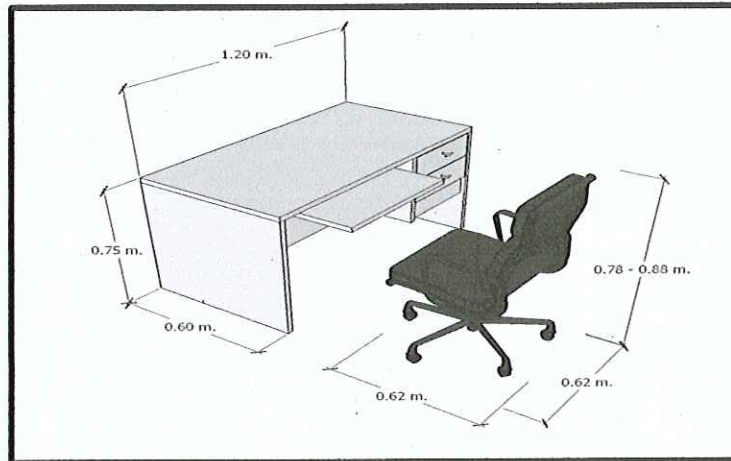

1 ชุด ประกอบด้วย โต๊ะทำงาน 1 ตัวและเก้าอี้ 1 ตัว

4.7.1 โต๊ะคอมพิวเตอร์ ขนาดยาวxกว้างxสูง ไม่น้อยกว่า 120x60x75 เซนติเมตร จำนวน 24
ตัว โดยมีคุณสมบัติไม่ต่ำกว่า รายละเอียดดังนี้

- รางลิ้นชักวางคีย์บอร์ดโลหะเคลือบสี ลูกกลิ้งไถล่อน เจาะช่องร้อยสายไฟมุมขวาด้านบน
ขนาดไม่น้อยกว่า 5 เซนติเมตร จำนวน 1 ช่อง
- แผ่นด้านข้างและพื้นหน้าโต๊ะบน ผลิตจากไม้ Particle Board ความหนาไม่น้อยกว่า 25
มม. ปิดผิวด้วย เมลามีน ทนการขีดข่วน ป้องกันรอยซึมของน้ำและความชื้น และการวางภาชนะร้อน สีลายไม้
- ขาโต๊ะผลิตจากพลาสติกฉีดขึ้นรูป มั่นคงแข็งแรง
- มีลิ้นชักด้านซ้าย 2 ชั้น กุญแจล็อกลิ้นชักแบบลูกกุญแจอยู่ด้านหน้า

4.7.2 เก้าอี้ทำงาน มีล้อ ขนาด กว้างxลึกxสูง ไม่น้อยกว่า 62 x 62 x 78-88 ซม. จำนวน 24
ตัว โดยมีคุณสมบัติไม่ต่ำกว่า รายละเอียดดังนี้

- พนักพิงและที่นั่งขึ้น โครงสร้างไม้อัดดัดขึ้นรูป บุปองน้ำ หุ้มทับหนังเทียม
- ที่วางแขนผลิตจากพลาสติกขึ้นรูป PU สีดำ
- ขาไฟเบอร์กลาสสีดำ 5 แฉก ล้อพลาสติก Nylon Dia. 50 มม. แบบเสียบ
- สามารถหมุนเก้าอี้ได้รอบตัว

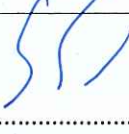
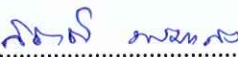
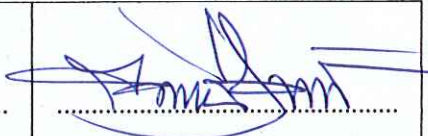
<p>คณะกรรมการ กำหนด คุณลักษณะ</p> 	 <p>(นายสกล โพลลาด) ประธานกรรมการ</p>	 <p>(นายกิตติ พรหมแสง) กรรมการ</p>	 <p>(นายอภิรัตน์ แก้วเพชรสมุทร) กรรมการและเลขานุการ</p>
---	--	--	--

- ปรับความยืดหยุ่นของการโยกเอนได้
- ปรับระดับเก้าอี้สูง-ต่ำ ระบบ Gas Lift
- รองรับน้ำหนักได้สูงสุด 80 กก.
- รับประกันสินค้าไม่น้อยกว่า 1 ปี

ข้อกำหนดสำคัญ: รูปภาพที่นำมาประกอบนี้เพื่อเป็นตัวอย่างเท่านั้น ผู้ยื่นเสนอราคามีสิทธิ์เสนอคุณลักษณะของครุภัณฑ์ของผู้เสนอราคา เพื่อประกอบการตัดสินใจได้โดยเงื่อนไขครุภัณฑ์ที่นำมาเสนอต้องมีคุณภาพสูงกว่าที่ระบุไว้เท่านั้น

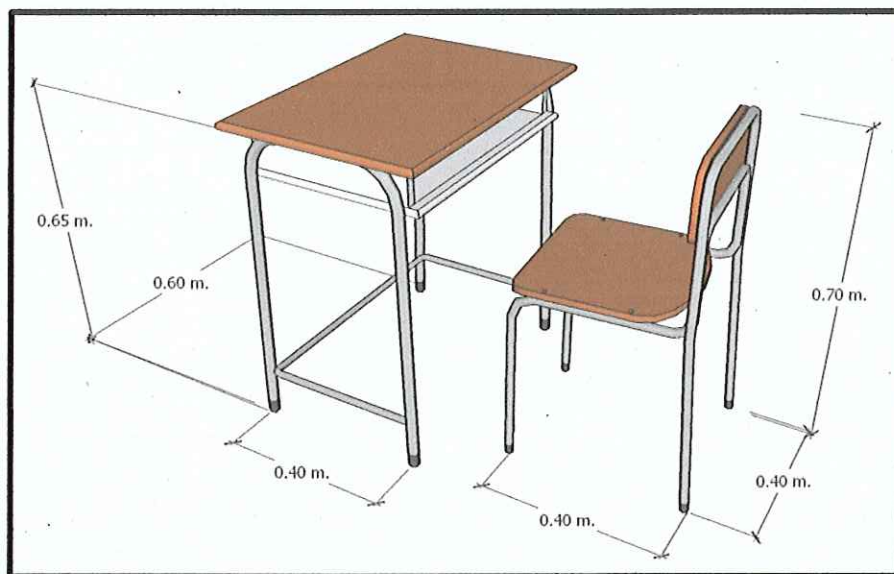

4.8 โต๊ะเรียนพร้อมเก้าอี้เรียนเด็กประถม จำนวน 22 ชุด



1 ชุด มี โต๊ะ 1 ตัว เก้าอี้ 1 ตัว

4.8.1 โต๊ะนักเรียนระดับชั้นประถมศึกษา ขนาดโต๊ะไม่น้อยกว่า 40x60x65 ซม. โครงและขาสแตนเลส TOP และชั้นเก็บหนังสือเป็นแผ่นลามิเนต Hi Pressure ทน 8 มม. ขอบข้างเป็นแผ่นสแตนเลสหนา 1.2 มม.

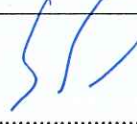
4.8.2 เก้าอี้ ขนาดเก้าอี้ไม่น้อยกว่า 40x40x70 ซม. โครงและขา ท่อสแตนเลสกลมขนาด 3/4 นิ้ว ทน 1.2 มม. แผ่นรองนั่งและพิงหลังเป็นแผ่นลามิเนต Hi Pressure ทน 8 มม.

คณะกรรมการ กำหนด คุณลักษณะ 	 (นายสกล โพลลาด) ประธานกรรมการ	 (นายกิตติ พรหมแสง) กรรมการ	 (นายอภิรรัตน์ แก้วเพชรสมุทร) กรรมการและเลขานุการ
---	---	---	--

ข้อกำหนดสำคัญ: รูปภาพที่นำมาประกอบนี้เพื่อเป็นตัวอย่างเท่านั้น ผู้ยื่นเสนอราคามีสิทธิ์เสนอคุณลักษณะของ
ครุภัณฑ์ของผู้เสนอราคา เพื่อประกอบการตัดสินใจได้โดยเงื่อนไขครุภัณฑ์ที่นำมาเสนอต้องมีคุณภาพสูงกว่าที่
ระบุไว้เท่านั้น

4.9 งานระบบโสตทัศนูปกรณ์ห้องเรียน จำนวน 12 ห้อง

1 ชุด มี ไมโครโฟนสายมือถือ, เครื่องผสมและขยายสัญญาณเสียงขนาด 120 วัตต์,
ลำโพงตู้ขนาด 30 วัตต์, จอภาพแบบมอเตอร์ไฟฟ้าขนาด 100 นิ้ว, เครื่องมัลติมีเดียโปรเจคเตอร์, เครื่อง
Visualizer, แผงรับสัญญาณ HDMI / VGA, เครื่องคอมพิวเตอร์ ALL IN ONE, ตู้ใส่อุปกรณ์แบบยึดติดผนัง

4.9.1 ไมโครโฟนสายแบบมือถือ จำนวน 12 เครื่อง

- ไมโครโฟนสายแบบมือถือที่มีชุดรับสัญญาณแบบ Dynamic และมีทิศทางการ
รับสัญญาณแบบ Cardioids หรือดีกว่า

- ตอบสนองความถี่ 50Hz-18kHz หรือกว้างกว่า
- มีสวิตช์ เปิด - ปิด การทำงาน
- มีความต้านทาน 300 โอห์ม หรือดีกว่า
- มีหรือจัดหาสายไมโครโฟนยาวไม่น้อยกว่า 5 เมตร





4.9.2 เครื่องผสมและขยายสัญญาณเสียงขนาด 120 วัตต์ จำนวน 12 เครื่อง

- เครื่องขยายสัญญาณเสียงที่มีภาคผสมสัญญาณในตัวเครื่อง
- มีช่องสัญญาณไมโครโฟนเข้าไม่น้อยกว่า 4 ช่อง และสัญญาณเสียงแบบ RCA ไม่น้อยกว่า 2 ช่อง

- มีกำลังขับไม่ได้ไม่น้อยกว่า 120 วัตต์
- ตอบสนองความถี่ 20Hz-20kHz หรือกว้างกว่า
- มีค่า S/N Ratio ไม่น้อยกว่า 90dB
- มีค่า Crosstalk มากกว่า 70dB
- มีระบบป้องกันในตัวเครื่องเช่น DC Short, Over Heating, Over load เป็นต้น
- สินค้าภายใต้เครื่องหมายการค้าของ อเมริกา หรือ ยุโรป

4.9.3 ลำโพงตู้ขนาด 30 วัตต์ จำนวน 12 เครื่อง

- ลำโพงตู้แบบติดผนัง ที่มีขนาดลำโพงต่ำไม่น้อยกว่า 6 นิ้ว และเสียงแหลมไม่น้อยกว่า 1 นิ้ว
- รองรับกำลังขับได้ไม่น้อยกว่า 30 วัตต์

<p>คณะกรรมการ กำหนด คุณลักษณะ</p> 	 <p>(นายสกล โพลลาด) ประธานกรรมการ</p>	 <p>(นายกิตติ พรหมแสง) กรรมการ</p>	 <p>(นายอภิรัตน์ แก้วเพชรสมุทร) กรรมการและเลขานุการ</p>
---	---	---	---

- ตอบสนองความถี่ 65Hz-20kHz หรือกว้างกว่า
- มีค่าความไวไม่น้อยกว่า 89dB ที่ 1 เมตร
- มีมุมกระจายเสียงไม่แคบกว่า 120 องศา ทั้งแนวตั้งและแนวนอน
- สินค้าภายใต้เครื่องหมายการค้าของ อเมริกา หรือ ยุโรป

4.9.4 จอรับภาพแบบมอเตอร์ไฟฟ้าขนาด 100 นิ้ว จำนวน 12 เครื่อง

- จอมอเตอร์ไฟฟ้าที่มีขนาดพื้นที่รับภาพไม่เล็กกว่า 100" 4:3
- เนื้อจอ Matt White สีขาว
- มีรีโมทควบคุมการทำงานไร้สาย แบบคลื่นวิทยุ

4.9.5 เครื่องมัลติมีเดียโปรเจคเตอร์ จำนวน 12 เครื่อง

- เครื่องฉายภาพโปรเจคเตอร์ที่มีเทคโนโลยีการฉายภาพแบบ DLP หรือ LCD
- มีกำลังส่องสว่างไม่น้อยกว่า 3,000 Ansi
- มีความละเอียดในการแสดงผลไม่น้อยกว่า XGA
- มีค่า Contrast Ratio ไม่น้อยกว่า 5000:1
- สามารถปรับภาพคางหมู (Keystone) ได้ทั้งแนวตั้งแนวนอนไม่น้อยกว่า 30 องศา
- มีช่องสัญญาณเข้าอย่างน้อยดังนี้
 - HDMI จำนวน 1 ช่อง
 - VGA จำนวน 1 ช่อง
 - Video จำนวน 1 ช่อง
- มี Port LAN สำหรับควบคุม หรือตั้งค่าจำนวน 1 ช่อง
- รองรับสัญญาณภาพได้ถึง 1080 P
- สินค้าภายใต้เครื่องหมายการค้าของอเมริกา,ยุโรป หรือ ญี่ปุ่น





4.9.6 เครื่อง Visualizer จำนวน 12 เครื่อง

- เป็นเครื่องถ่ายทอดสัญญาณภาพจากวัตถุ, รูปภาพ, ต้นฉบับเอกสาร, และอื่นๆ
- อุปกรณ์รับภาพ ขนาดไม่น้อยกว่า 1 / 2.8" CMOS Sensor 3,400,000 พิกเซล

Full HD

- จำนวนพิกเซลรวมไม่น้อยกว่า 2,144(H) x 1,588(V)
- พิกเซลที่ใช้งาน 1,920(H) x 1,536(V)
- ความเร็วของการรับภาพ (Frame Rate) ไม่น้อยกว่า 30 fps
- ความละเอียดของภาพ : Analogue RGB output 800(H) x 800(V) TV lines



หรือมากกว่า

<p>คณะกรรมการ กำหนด คุณลักษณะ</p> 	 <p>(นายสกล โพลลาด) ประธานกรรมการ</p>	 <p>(นายกิตติ พรหมแสง) กรรมการ</p>	 <p>(นายอภิรัตน์ แก้วเพชรสมุทร) กรรมการและเลขานุการ</p>
---	---	---	---

- สามารถซูมภาพได้ไม่น้อยกว่า 96 เท่า (12xOptical,8xDigital)
- เลนส์ ขนาดไม่แคบกว่า F3.2-3.6,f=4.0 mm – 48.0 mm.
- ขนาดพื้นที่รับภาพสูงสุด
 - 1080p : ไม่แคบกว่า Max.420 x 230 mm. Min 48.5 x 27.5 mm.
 - 720p : ไม่แคบกว่า Max.420 x 230 mm. Min 48.5 x 27.5 mm.
 - SXGA : ไม่แคบกว่า Max.420 x 330 mm. Min 48.5 x 38.5 mm.
 - WXGA : ไม่แคบกว่า Max.420 x 255 mm. Min 48.5 x 30.5 mm.
 - XGA : ไม่แคบกว่า Max.420 x 310 mm. Min 48.5 x 36.5 mm.
- การปรับความคมชัด (Focus) แบบ Auto / Manual / Zoom Sync
- บันทึกภาพนิ่ง (jpg) และภาพเคลื่อนไหว (mp4) ลง USB flash drive หรือ SD / SDHC Memory Card ได้ และมีไมโครโฟนในตัว
 - การควบคุมความสว่างแบบ Auto (with level adjustment) / Manual
 - มีช่องต่อสัญญาณออก RGB (mini D-sub 15-pin x 1),HDMI x 1, Line Out (stereo mini jack x 1) เป็นอย่างน้อย
 - มีช่องต่อสัญญาณเข้า RGB (mini D-sub 15-pin x 1),HDMI x 1,Mic in/ Line Out (Share) (stereo mini jack x 1) เป็นอย่างน้อย
 - ช่องต่อสัญญาณควบคุมจากภายนอกแบบ USB (2.0 compliant) Mini-B receptacle x1 หรือดีกว่า
 - มีแผ่นฐานรองรับวัตถุที่มีพื้นผิวสีขาวแบบด้านและใช้เป็นกระดานเขียน (Writing Board) โดยสามารถใช้ปากกาเขียนกระดานแบบลบได้ทั่วไป (Whiteboard Marker) ได้
 - สัญญาณภาพออกที่ระดับ 1080p/720p ที่ช่องสัญญาณชนิด HDMI พร้อมช่องต่อสัญญาณเสียงออก
 - มีไฟส่องสว่างชนิด LED แสงสีขาว
 - มีช่องต่ออุปกรณ์ล็อกเครื่องเพื่อป้องกันการขโมย (Security lock slot)
 - มีรีโมทควบคุมการทำงานแบบไร้สาย
 - เป็นผลิตภัณฑ์ที่มีคุณภาพมาตรฐานภายใต้เครื่องหมายการค้าของผู้ผลิตโดยตรง (Original Brand) จากประเทศยุโรป,อเมริกา หรือญี่ปุ่น เท่านั้น โดยไม่เป็นผลิตภัณฑ์ที่จ้างการผลิต (OEM)

4.9.7 แผงรับสัญญาณ HDMI / VGA จำนวน 12 เครื่อง

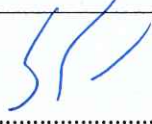
- แผงรับสัญญาณ HDMI / VGA และเสียงแบบติดผนัง
- มีช่องสัญญาณ HDMI และ VGA ไม่น้อยกว่า อย่างละ 1 ช่อง

คณะกรรมการ กำหนด คุณลักษณะ 	 (นายสกล โพลลาด) ประธานกรรมการ	 (นายกิตติ พรหมแสง) กรรมการ	 (นายอภิรัตน์ แก้วเพชรสมุทร) กรรมการและเลขานุการ
---	---	---	---

4.9.8 เครื่องคอมพิวเตอร์ ALL IN ONE จำนวน 12 เครื่อง

เดียวกัน

- คอมพิวเตอร์แบบ All in one ที่มีจอภาพ และหน่วยประมวลผลอยู่ในเครื่อง
- มีหน่วยประมวลผลกลางแบบ Core i5 ที่มีความเร็วไม่น้อยกว่า 2GHz
- มีความจำไม่น้อยกว่า 4 GB
- มีหน่วยเก็บข้อมูลไม่น้อยกว่า 1TB 7200RPM
- มีขนาดจอภาพไม่เล็กกว่า 23 นิ้ว ความละเอียด Full HD
- มีช่องต่อ USB ไม่น้อยกว่า 4 ช่อง
- มีระบบเครือข่ายแบบไร้สาย และ Bluetooth ในตัวเครื่อง

4.9.9 ตู้ใส่อุปกรณ์แบบยึดติดผนัง จำนวน 12 เครื่อง

- เป็นตู้เหล็กกอบสีชนิดมาตรฐาน
- มีช่องใส่อุปกรณ์ขนาดมาตรฐาน 19 นิ้ว
- สามารถยึดติดผนัง และมีฝาปิดพร้อมกุญแจล็อก
- มีความสูงอย่างเพียงพอสำหรับเก็บอุปกรณ์

4.10 กระดาน White board จำนวน 14 อัน

กระดานไวท์บอร์ดหน้าเดียว จำนวน 14 อัน โดยมีคุณสมบัติไม่ต่ำกว่า รายละเอียดดังนี้



- กระดานไวท์บอร์ดหน้าเดียว ขนาดกว้างxยาว 90x480 ซม. พร้อมบอร์ดไม้ก๊อก 2 ฝั่ง ซ้าย-ขวา ขนาด กว้างxยาว 90x100ซม. กรอบอลูมิเนียม ปักได้ลึก 11 มม.

- หน้าบอร์ดเคลือบเมลามีนอย่างดี
- โครงสร้างกรอบกระดานไวท์บอร์ด ทำจากอลูมิเนียม OA มุมโค้งประณีต สวยงาม
- รางอลูมิเนียมขนาดความกว้างไม่น้อยกว่า 5 เซนติเมตร สำหรับวางปากกาและ

แปรงลบกระดาน

- ติดตั้งสูงจากพื้นประมาณ 90 เซนติเมตร
- พร้อมติดตั้ง

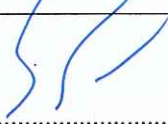
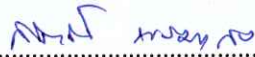
ข้อกำหนดสำคัญ: รูปภาพที่นำมาประกอบนี้เพื่อเป็นตัวอย่างเท่านั้น ผู้ยื่นเสนอราคามีสิทธิ์เสนอคุณลักษณะของ ครุภัณฑ์ของผู้เสนอราคา เพื่อประกอบการตัดสินใจได้โดยเงื่อนไขครุภัณฑ์ที่นำมาเสนอต้องมีคุณภาพสูงกว่าที่ระบุไว้ เท่านั้น





<p>คณะกรรมการ</p> <p>กำหนด คุณลักษณะ</p> 	 <p>(นายสกล โพลสาด)</p> <p>ประธานกรรมการ</p>	 <p>(นายกิตติ พรหมแสง)</p> <p>กรรมการ</p>	 <p>(นายอภิรัตน์ แก้วเพชรสมุทร)</p> <p>กรรมการและเลขานุการ</p>
--	---	---	---

4.11 บอร์ดไม้ก๊อก จำนวน 28 อัน

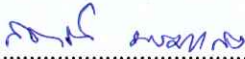

บอร์ดไม้ก๊อก จำนวน 28 อัน ขนาด กว้างxยาว 90x240ซม. ขอบไม้ ปักได้ลึก 11 มม. พร้อมติดตั้ง

ข้อกำหนดสำคัญ: รูปภาพที่นำมาประกอบนี้เพื่อเป็นตัวอย่างเท่านั้น ผู้ยื่นเสนอราคามีสิทธิ์เสนอคุณลักษณะของ
ครุภัณฑ์ของผู้เสนอราคา เพื่อประกอบการตัดสินใจได้โดยเงื่อนไขครุภัณฑ์ที่นำมาเสนอต้องมีคุณภาพสูงกว่าที่ระบุไว้
เท่านั้น

คณะกรรมการ กำหนด คุณลักษณะ 	 (นายสกล โพลาด) ประธานกรรมการ	 (นายกิตติ พรหมแสง) กรรมการ	 (นายอภิรัตน์ แก้วเพชรสมุทร) กรรมการและเลขานุการ
---	--	---	---

4.12 ฝ้าม่าน จำนวน 216 ชุด

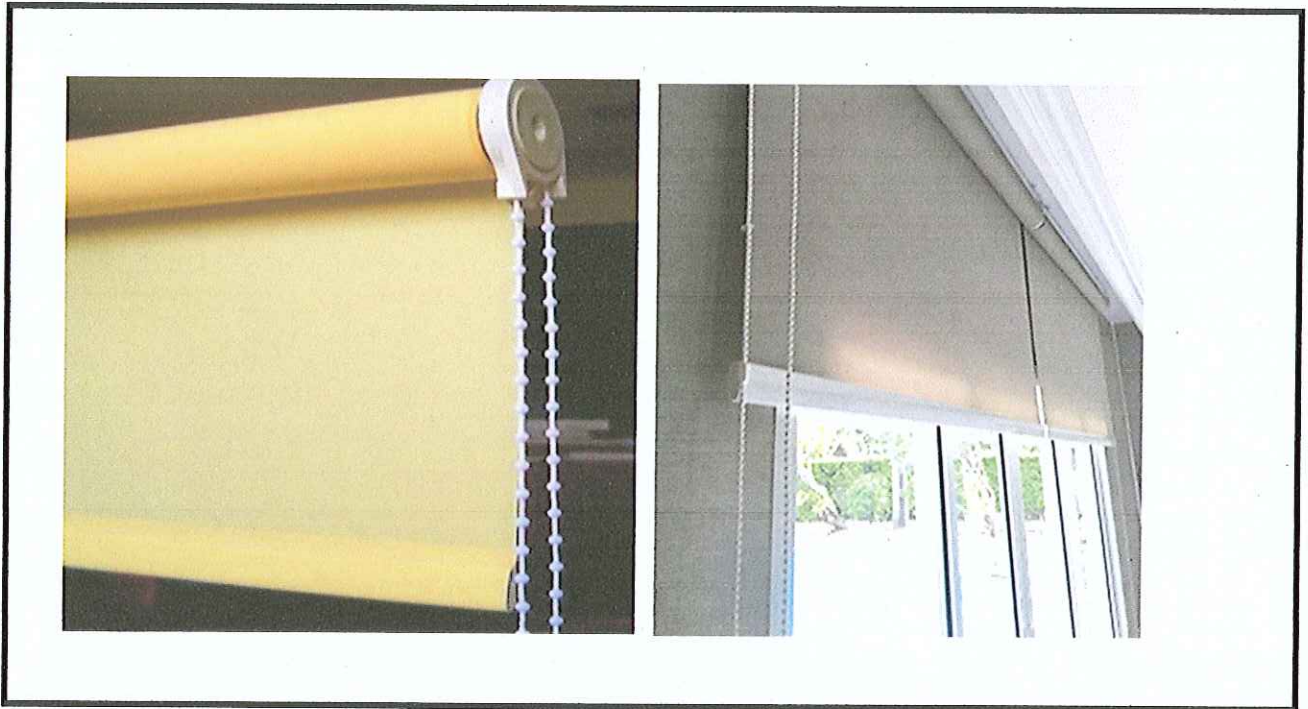



ม่านบังแสง แบบม้วนระบบโซ่ดิ่ง เก็บบน เปิดปิดม่านโดยการดึงโซ่ ตัวม่านจะหยุดดึงโซ่

- ลักษณะเป็นผ้าที่มีความทึบแสง (Blackout) ทำจากโพลีเอสเตอร์ เคลือบผิวด้านนอกด้วย PVC มีแสงผ่านได้น้อย ป้องกันแสงได้ 90-100% เป็นฝ้าม่านไม่เก็บฝุ่น ทำความสะอาดง่าย เพียงแค่ใช้ผ้าชุบน้ำเช็ด ไม่ต้องซัก
- เนื้อผ้า 2 ชั้น ด้านนอกเคลือบด้วยวัสดุป้องกันแสงยูวี (UV) ได้ 100 %
- มีอุปกรณ์ประกอบที่มีคุณภาพดี
- พร้อมติดตั้ง
- รับประกันสินค้าไม่น้อยกว่า 1 ปี

ขนาดและตำแหน่งติดตั้ง ดังนี้

อาคารปฐมวัย

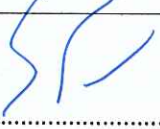
- W1 ขนาด 1.70 x 1.90 เมตร จำนวน 12 ชุด (1ชั้น/ชุด)
- W2 ขนาด 1.50 x 1.90 เมตร จำนวน 42 ชุด (3ชั้น/ชุด)
- W3 ขนาด 2.20 x 1.90 เมตร จำนวน 10 ชุด (1ชั้น/ชุด)
- W4 ขนาด 1.65 x 1.90 เมตร จำนวน 4 ชุด (1ชั้น/ชุด)
- W8 ขนาด 1.50 x 1.90 เมตร จำนวน 15 ชุด (1ชั้น/ชุด)

<p>คณะกรรมการ กำหนด คุณลักษณะ</p> 	 <p>(นายสกล โพลลาด) ประธานกรรมการ</p>	 <p>(นายกิตติ พรหมแสง) กรรมการ</p>	 <p>(นายอภิรัตน์ แก้วเพชรสมุทร) กรรมการและเลขานุการ</p>
---	---	--	---

- W17 ขนาด 1.50 x 1.90 เมตร จำนวน 1 ชุด (2ชั้น/ชุด)
- W16 ขนาด 1.40 x 1.90 เมตร จำนวน 1 ชุด (1ชั้น/ชุด)
- D3 ขนาด 1.30 x 1.90 เมตร จำนวน 1 ชุด (2ชั้น/ชุด)

อาคารประถมนศึกษา

- W1 ขนาด 1.50 x 1.90 เมตร จำนวน 22 ชุด (3ชั้น/ชุด)
- W2 ขนาด 1.75 x 1.90 เมตร จำนวน 53 ชุด (2ชั้น/ชุด)
- W3 ขนาด 1.55 x 1.90 เมตร จำนวน 47 ชุด (3ชั้น/ชุด)
- W20 ขนาด 2.30 x 1.90 เมตร จำนวน 5 ชุด (1ชั้น/ชุด)
- W29 ขนาด 1.85 x 1.90 เมตร จำนวน 3 ชุด (2ชั้น/ชุด)

ข้อกำหนดสำคัญ: รูปภาพที่นำมาประกอบนี้เพื่อเป็นตัวอย่างเท่านั้น ผู้ยื่นเสนอราคามีสิทธิ์เสนอคุณลักษณะของครุภัณฑ์ของผู้เสนอราคา เพื่อประกอบการตัดสินใจได้โดยเงื่อนไขครุภัณฑ์ที่นำมาเสนอต้องมีคุณภาพสูงกว่าที่ระบุไว้เท่านั้น

4.13 ป้ายบันไดหนีไฟ จำนวน 1 ป้าย



ป้ายบันไดหนีไฟ สองหน้า จำนวน 1 ป้าย

- LED Slimline Type แบบ 2 หน้า
- bBattery Ni-MH 3.6V 1,800mAh LED 1x10 w.

<p>คณะกรรมการ</p> <p>กำหนด คุณลักษณะ</p> 	<p><i>(Signature)</i></p> <p>(นายสกล โพลลาด)</p> <p>ประธานกรรมการ</p>	<p><i>(Signature)</i></p> <p>(นายกิตติ พรหมแสง)</p> <p>กรรมการ</p>	<p><i>(Signature)</i></p> <p>(นายอภิรัตน์ แก้วเพชรสมุทร)</p> <p>กรรมการและเลขานุการ</p>
--	---	--	---



- สำรองไฟฟ้า 2 ชม.
- พร้อมติดตั้ง

ข้อกำหนดสำคัญ: รูปภาพที่นำมาประกอบนี้เพื่อเป็นตัวอย่างเท่านั้น ผู้ยื่นเสนอราคามีสิทธิ์เสนอคุณลักษณะของครุภัณฑ์ของผู้เสนอราคา เพื่อประกอบการตัดสินใจได้โดยเงื่อนไขครุภัณฑ์ที่นำมาเสนอต้องมีคุณภาพสูงกว่าที่ระบุไว้เท่านั้น

4.14 อ่างสแตนเลส 2 หลุม คัดแยกอาหาร จำนวน 2 ใบ

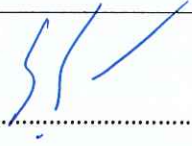

อ่างสแตนเลส 2 หลุม ขนาด 60x100x90 ซม. พร้อมล้อ 4 ล้อ และติดมือจับสแตนเลส พร้อมประตูสแตนเลส

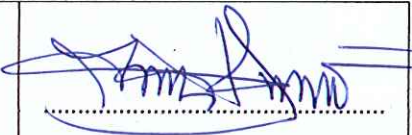
คณะกรรมการ กำหนด คุณลักษณะ 	 (นายสกล โพลาด) ประธานกรรมการ	 (นายกิตติ พรหมแสง) กรรมการ	 (นายอภิรต์น์ แก้วเพชรสมุทร) กรรมการและเลขานุการ
---	--	---	---

4.15 อ่างล้างมือสแตนเลส 1 ใบ





อ่างล้างมือสแตนเลส ขนาด 50x100x50 ซม. ทำจากสแตนเลส พร้อมก๊อกน้ำ จำนวน 3 ก๊อก และพร้อมติดตั้ง

ข้อกำหนดสำคัญ: รูปภาพที่นำมาประกอบนี้เพื่อเป็นตัวอย่างเท่านั้น ผู้ยื่นเสนอราคามีสิทธิ์เสนอคุณลักษณะของครุภัณฑ์ของผู้เสนอราคา เพื่อประกอบการตัดสินใจได้โดยเงื่อนไขครุภัณฑ์ที่นำมาเสนอต้องมีคุณภาพสูงกว่าที่ระบุไว้เท่านั้น

5. รายละเอียดเพิ่มเติม

เงื่อนไขการเสนอราคา

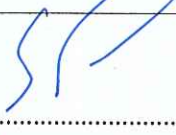
- ผู้เสนอราคาต้องทำตารางเปรียบเทียบรายละเอียดระหว่างอุปกรณ์ที่เสนอกับรายละเอียดที่กำหนดไว้ ว่าตรงกันหรือไม่เพื่อประกอบการพิจารณาของคณะกรรมการ สำหรับตรวจสอบคุณสมบัติทางด้านเทคนิค ทั้งนี้ต้องแนบเอกสารคุณสมบัติของอุปกรณ์ที่เสนอ ซึ่งมีไม่เกิดจากการพิมพ์ขึ้นเอง เช่น รุ่นที่เสนอ , Specification Test Report , Datasheet , White Paper , Manual จัดเป็นเอกสารรวมเล่ม จำนวน ๑ ชุด โดยแนบรายละเอียดมาให้สมบูรณ์ ทั้งนี้ หากผู้เสนอการรายใดแสดงรายละเอียดที่กำหนดไว้ในคุณลักษณะไม่ครบถ้วนตามที่ระบุมาในเอกสาร มหาวิทยาลัย ขอสงวนสิทธิ์ที่จะไม่รับพิจารณาใด ๆ ทั้งสิ้น

<p>คณะกรรมการ กำหนด คุณลักษณะ</p> 	 <p>(นายสกล โพลาด) ประธานกรรมการ</p>	 <p>(นายกิตติ พรหมแสง) กรรมการ</p>	 <p>(นายอภิรัตน์ แก้วเพชรสมุทร) กรรมการและเลขานุการ</p>
---	--	---	---

- ครุภัณฑ์สำนักงาน ให้ใช้ไม้ที่มีมาตรฐาน E1 Class1 พร้อมแนบใบรับรองการใช้งานด้วย
- การรับประกัน อุปกรณ์นอกเหนือจากที่ระบุการรับประกันไว้ ต้องรับประกันเป็นเวลาไม่น้อยกว่า ๑ ปี นับแต่วันที่ได้ตรวจรับไว้เรียบร้อยแล้ว
- การรับประกันครุภัณฑ์ หลังจากการติดตั้งเสร็จเรียบร้อยแล้ว ผู้รับขายจะต้องรับประกันอุปกรณ์และการติดตั้ง การบริการซ่อมนอกสถานที่ (On-Site Service) ถ้าหากเกิดการขัดข้องเสียหาย ด้วยเหตุประการใดก็ตามเป็นเวลา ปี 1 นับตั้งแต่วันที่ได้ตรวจรับงาน ในระยะเวลาดังกล่าวนี้ ผู้ขายจะต้องทำการซ่อมแซมเปลี่ยนใหม่โดยไม่คิดมูลค่า ทั้งนี้จะต้องเกิดจากการเสียหายซึ่งเกิดขึ้นโดยการใช้งานปกติ

6. สถานที่ดำเนินการ

อาคารเรียนปฏิบัติการเอนกประสงค์ ศูนย์การศึกษานอกที่ตั้งลำปาง ตำบลสบตุ๋ย อำเภอเมืองลำปาง จังหวัดลำปาง โดยผู้เสนอราคาจะต้องเป็นผู้รับผิดชอบในการจัดเตรียมพื้นที่ที่จะทำการติดตั้งครุภัณฑ์

7. ระยะเวลาดำเนินการ

ปีงบประมาณ ๒๕๖๒

8. ระยะเวลาส่งมอบของหรือส่งมอบงาน

กำหนดส่งมอบงานภายใน ๙๐ วัน นับแต่วันเริ่มทำงานตามสัญญา



9. วงเงินในการจัดหา

จำนวนเงิน ๗,๘๕๙,๐๐๐ บาท (เจ็ดล้านแปดแสนห้าหมื่นบาทถ้วน)

10. สถานที่ติดต่อเพื่อขอทราบข้อมูลเพิ่มเติม

มหาวิทยาลัยสวนดุสิต กองคลัง (งานพัสดุ) เลขที่ 295 ถนนนครราชสีมา แขวงดุสิต เขตดุสิต กรุงเทพมหานคร โทร. 0 2244 5110 ถึง 5114 โทรสาร 0 2244 5115

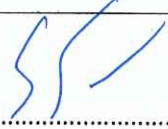
E - mail address : supply@dusit.ac.th

<p>คณะกรรมการ กำหนด คุณลักษณะ</p> 	 <p>(นายสกล โพลาด) ประธานกรรมการ</p>	 <p>(นายกิตติ พรหมแสง) กรรมการ</p>	 <p>(นายอภิรัตน์ แก้วเพชรสมุทร) กรรมการและเลขานุการ</p>
---	--	---	---